

LA PORTE D'ENTRÉE HYBRIDE

minco[®]
La fenêtre
HYBRIDE



Bienvenue chez vous !

L'univers d'un nouveau monde s'ouvre à nous !

Parce que le choix d'une porte d'entrée symbolise votre signature, nous vous souhaitons bienvenue dans la collection de la maison MINCO.

Laissez vous porter page après page. Conçues pour tous les styles architecturaux, elles inspirent la confiance et conduisent à une démarche toute personnelle.

Pour répondre à vos inspirations, les équipes Minco ont mis du cœur à l'ouvrage.

Basé sur le Concept du Mieux, nous avons développé et mis au point le Mieux des matériaux, du design et de la technicité avec un haut respect environnemental.

Dessignons ensemble les meilleurs moments de vie ; la liberté de penser, la liberté de choix !

Excellente lecture, merci de votre confiance.





Emmanuel Le Coz
Manager Général

L'édito

minco[®]
La fenêtre
HYBRIDE

Le Concept du Mieux



PENSER la vie d'aujourd'hui, **IMAGINER** les besoins de demain.

Dans un monde en ébullition permanente, nos habitudes et nos usages se transforment peu à peu sous l'impulsion des technologies et des grands enjeux sociétaux. Nos modes de consommation, nos préoccupations et plus largement nos quotidiens sont directement impactés.

Adeptes des dernières innovations qui façonnent au jour le jour nos espaces communs, nous ne vivons clairement plus comme il y a 10 ans, 10 mois, 10 jours voire... 10 minutes. Pourtant certains besoins fondamentaux comme le bien-être, le confort et la sécurité restent solidement ancrés et guident nos choix de vie. Nous sommes devenus multiples !

Pour s'adapter à cette réalité, faire progresser l'habitat et répondre positivement aux attentes d'une nouvelle génération d'utilisateurs, Minco® imagine, conçoit et fabrique en France une nouvelle génération de menuiseries, des portes et des fenêtres

HYBRIDES.



Quand la combinaison génère l'efficacité

La combinaison du bois et de l'aluminium pour augmenter les performances thermiques, acoustiques et garantir le confort optimum.

TECHNOLOGIQUE

Des matières bio-sourcées, recyclables à 97 % qui captent le carbone pour favoriser durablement la qualité de l'air.

ÉCOLOGIQUE

VOTRE PORTE HYBRIDE

ESTHÉTIQUE

Élégantes, surprenantes, détonnantes, exubérantes... quand les matières de votre porte provoquent des émotions et des sensations !

ÉCONOMIQUE

La maîtrise des flux cinétiques pour réduire les dépenses d'énergies et assurer un investissement raisonné.



Et si la porte disait presque tout de vous...

Faire le choix d'une porte HYBRIDE démontre votre sensibilité pour les produits issus d'un savoir-faire de précision et votre engagement pour des ouvertures écologiquement responsables. Elle confirme également votre volonté de vous sentir en sécurité grâce à une porte résistante et durable dans le temps.

Le concept du bi-matériaux allie la finesse et l'élégance de l'aluminium à l'extérieur à la noblesse du bois à l'intérieur. Une dualité inédite pour un produit d'exception. Votre porte d'entrée est la source chez vous d'une émotion particulière et vous permet de laisser libre court à votre créativité en imaginant des ambiances qui vous ressemblent vraiment.

La porte devient ainsi le reflet de votre personnalité en extériorisant votre for intérieur...

TELLEMENT PLUS qu'une porte

Vous allez ouvrir et fermer des milliers de fois votre porte d'entrée. Son dessin, ses courbes, ses matériaux, ses accessoires et ses couleurs vont tour à tour surprendre, réjouir, rassurer, interpeller... Dans tous les cas, elle va générer chez vous et vos visiteurs une émotion particulière.

D'autant plus qu'il se passe des multitudes de choses autour de cette porte. Des bonjours par milliers, des invitations à entrer ou à se revoir bientôt, des bonnes surprises, des retrouvailles... La porte d'entrée est finalement au rendez-vous de votre vie et en préserve l'alchimie.

Conscients de l'impact que cela aura dans vos quotidiens, chez Minco®, depuis plus de 30 ans, nous fabriquons des portes durables et un peu plus...

L'ART et la MATIÈRE

Nous sommes persuadés que le Concept du Mieux participe activement à créer et enrichir votre expérience de vie. Le toucher inégalé du bois, la finesse du grain de l'aluminium, le silence d'une acoustique parfaite, le confort thermique en toute saison, le design subtil...

La porte HYBRIDE Minco® met tous vos sens en émoi.



UNE PORTE dont on peut être fier

Nos équipes ont à cœur d'aller au-delà du design pour insuffler un supplément d'âme à votre porte. Ainsi nous les dessinons en espérant l'étincelle dans les yeux de celui qui va y faire face, les concevons en imaginant faciliter la vie de la personne qui l'ouvrira par la suite, les testons en pensant à l'investissement consenti par son futur acquéreur... C'est tout cela qui fait une belle porte. Chez Minco®, elle devient hybride car avant d'être visible à l'extérieur de chez vous, il y a beaucoup de nous à l'intérieur.



UNE PME
DE **250**
SALARIÉS



PRODUCTION
FRANÇAISE
À 100%



LA QUALITÉ au premier coup d'œil

Pour vous garantir un achat raisonné, nous produisons des portes obtenant d'excellents résultats aux tests de performances acoustiques et thermiques. Leur pérennité est ainsi assurée.





VU
À LA TÉLÉ

UNE MARQUE reconnue par les professionnels

ÉCOLOGIQUE, TECHNOLOGIQUE, DESIGN, CONFORTABLE, SÉCURITAIRE, LUMINEUSE, Minco est une entreprise à la pointe qui innove dans l'ensemble des solutions qu'elle propose. Notre marque est reconnue nationalement et partage ses valeurs à la **télévision** !

Sur notre chaîne YouTube, retrouvez nos présentations produits, nos tutoriels, nos informations techniques, nos nouveautés et nos innovations. Autant d'informations qui vous permettront de mieux nous connaître. Une vraie source d'inspiration !

Minco est également une marque « multicanal » connectée aux **réseaux sociaux**. Nous y diffusons régulièrement nos projets, nos idées et nos réalisations, abonnez-vous ! Facebook, Instagram, Pinterest et LinkedIn, n'hésitez pas à nous faire signe et à partager nos actualités.



Configurez
en
3D

UNE PORTE à votre image

Configurez votre porte en **3 dimensions** et intégrez votre création sur les murs de votre maison !

Sur **www.portedentreehybride.fr** ou directement sur votre tablette, vous créez une porte à votre image !

Textures, couleurs et accessoires, en quelques clics, vos envies deviennent réalité.

Sauvegardez vos créations et transmettez le à un professionnel installateur qui réalisera le chiffrage.



www.portedentreehybride.fr



VOTRE PORTE VOTRE PREMIER A TOUT DÉCO

Inspirées par la nature environnante, douces ou vives avec un maximum de pep's, subtiles aux nuances mordorées, intenses aux notes profondes... **Avec plus de 850 combinaisons possibles**, Minco® fait entrer la couleur chez vous par la grande porte ! Jouez avec la lumière et créez l'effet de surprise en optant pour des solutions vitrage inédites.



Retrouvez
nos solutions
décoratives en

P.92

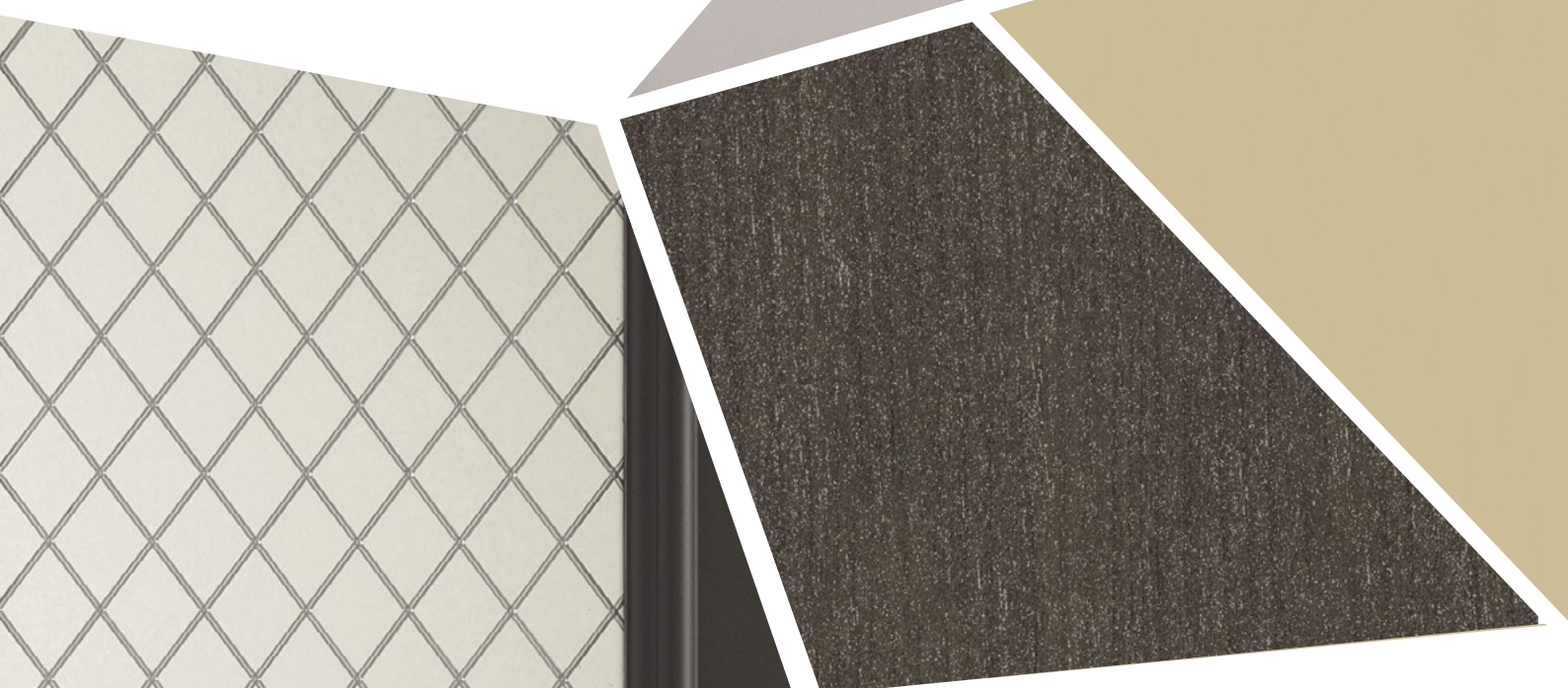

HYBRIDE comme vous

Que vous soyez en rénovation ou en construction, il vous est maintenant possible de laisser libre court à votre imagination. Plus ou moins large, plus ou moins haute, ouvrant affleurant, cintrage marqué ou plus discret... C'est à vous d'imaginer la porte sur-mesure dont vous avez besoin et surtout envie !

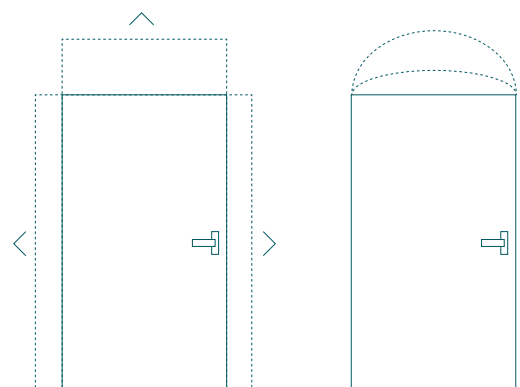

P 4	Le concept HYBRIDE
P 6	Nos engagements
P 9	Votre configurateur 3D
P 10	La décoration by Minco®

P12 Les ESTHÉTIQUES

P 14	▪ VISUA
P 16	▪ STRATO
P 28	▪ LARIVA
P 30	▪ PLÉNIO
P 32	▪ ISO
P 42	▪ LIGNA
P 44	▪ LUCIA
P 52	▪ MIRIA

P54 Les Authentiques

P 56	▪ ACTUA
P 64	▪ TRADI
P 72	▪ GEO

P78 Les ICONIQUES

P 80	▪ SUMMUM
P 82	▪ NATURA
P 90	Les faisabilités par modèle
P 92	L'atelier Déco - Le nuancier
P 96	L'atelier Déco - Les solutions vitrages
P 100	La domotique
P 101	Les accessoires
P 106	Les panneaux semi-fixes par modèle
P 107	Les certifications et performances
P 108	Les faisabilités sur-mesure
P 110	Les fenêtres HYBRIDES Minco®

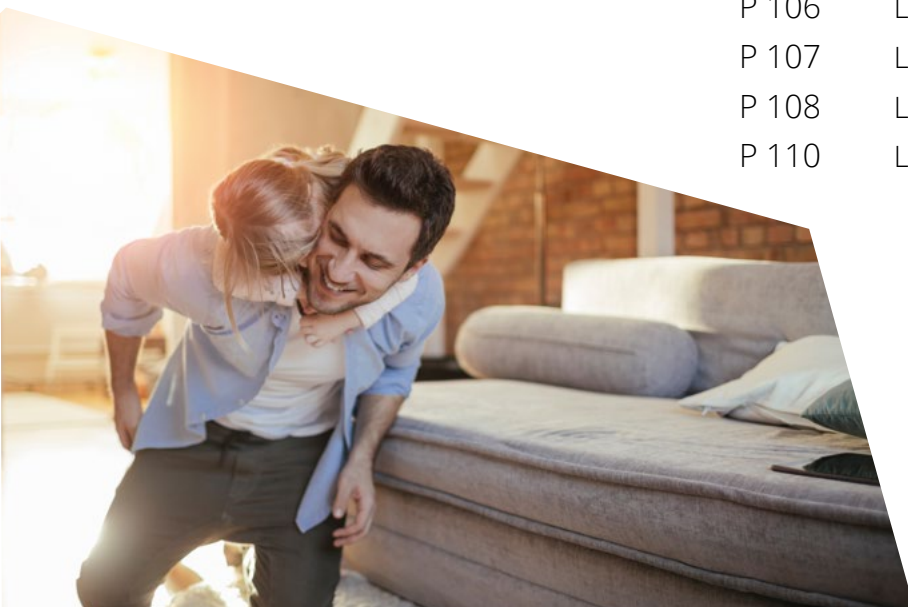



Les ESTHÉTIQUES

Sensible à la pureté des lignes, vous aimez les choses simples qui créent des ambiances détonnantes ? Selon vous, l'élégance se niche dans de petits détails, la qualité se voit dans les finitions et dans la signature unique du designer. Chez Minco®, nous sommes en phase avec vous.

Nos portes se fondent dans le décor de votre habitation et se mettent en valeur de manière singulière quand on leur porte une attention particulière.

Véritables bijoux technologiques grâce à la combinaison bois-aluminium, elles restent d'une sobriété incroyable pour sublimer votre façade et réchauffer subtilement votre intérieur. La porte devient le vecteur de vos choix esthétiques !



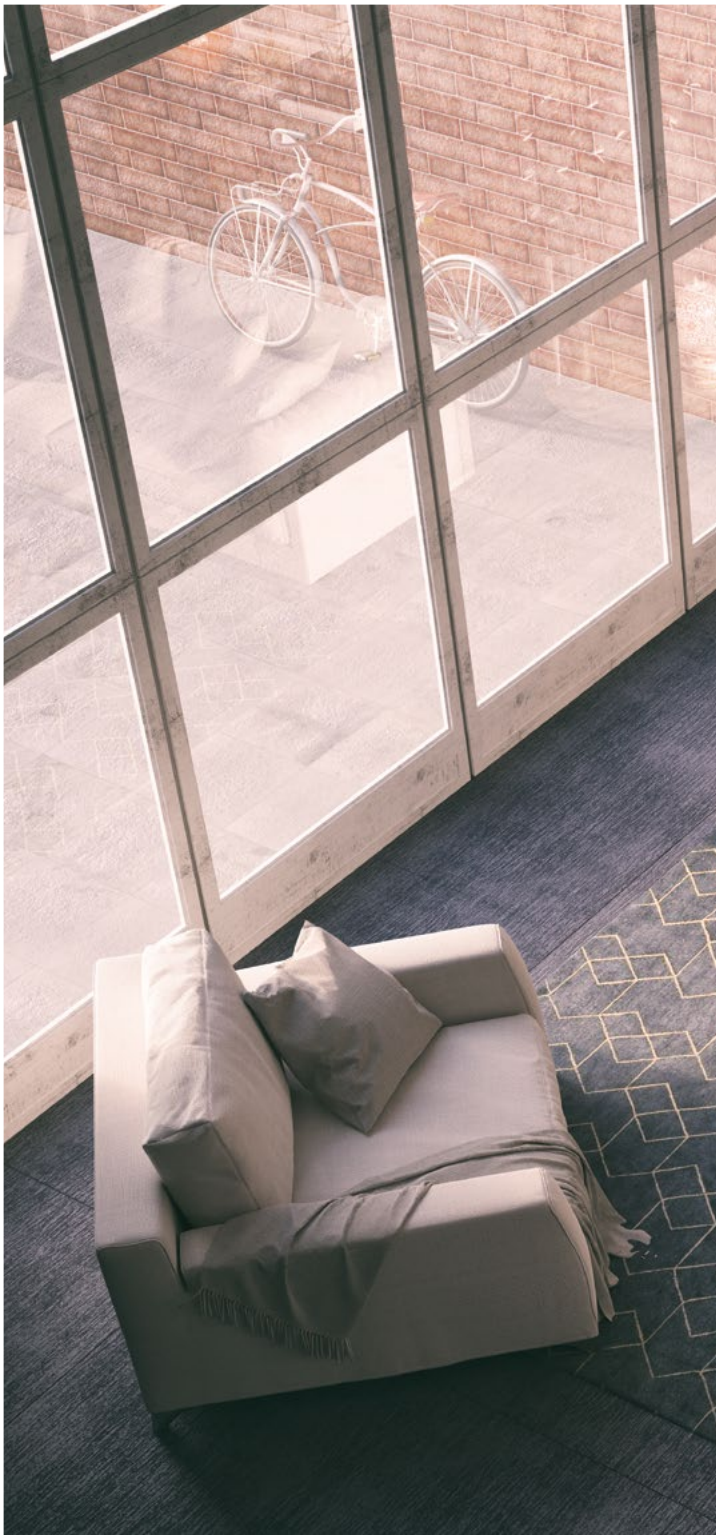

le + Déco

Le verre affleurant, petit détail qui fait la grande différence à l'oeil pour une porte d'une élégance rare.

le + confort

La poignée de tirage encastrée laquée est très pratique.

VISUA 1

Design : Romain Monfort

Ouvrant monobloc
 Vitrage parsol gris affleurant extérieur contour sérigraphie noire
 Option : lecteur d'empreintes digitales
 Couleur : Bleu 2600 texturé
 Option poignée de tirage encastrée laquée 1600 mm
 Performances thermiques (Ud) : 1,1 W/m².K
 Affaiblissement acoustique : 35 dB

Coup de Coeur 



VISUA

Subtile harmonie entre le verre et la matière

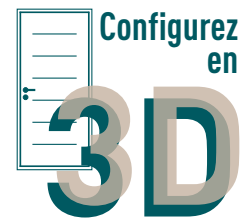

www.portedentreehybride.fr



Surprise et désirs

Au-delà de la transparence, le verre joue avec la lumière et les reflets. Il ajoute de la vie et prend des formes parfois surprenantes.



VISUA 2

Design : Romain Monfort

Ouvrant monobloc
Option vitrage dépoli
Couleur : Bleu 2600 texturé
Poignée PARIS rosace carrée
Performances thermiques (Ud) : 1,1 W/m².K
Affaiblissement acoustique : 35 dB



VISUA 3

Design : Romain Monfort

Ouvrant monobloc
Option vitrage dépoli
Couleur : Bleu 2600 texturé
Poignée PARIS rosace carrée
Performances thermiques (Ud) : 1,1 W/m².K
Affaiblissement acoustique : 35 dB



VISUA 4

Design : Romain Monfort

Ouvrant monobloc
Vitrage parsol gris affleurant extérieur
Couleur : Bleu 2600 texturé
Poignée PARIS rosace carrée
Performances thermiques (Ud) : 1,1 W/m².K
Affaiblissement acoustique : 35 dB



Option : lecteur d'empreintes digitales



Les portes d'entrée élégantes pour une déco polyvalente

Gamme LES ESTHÉTIQUES

STRATO

Un minimum de faits,
un maximum d'effets

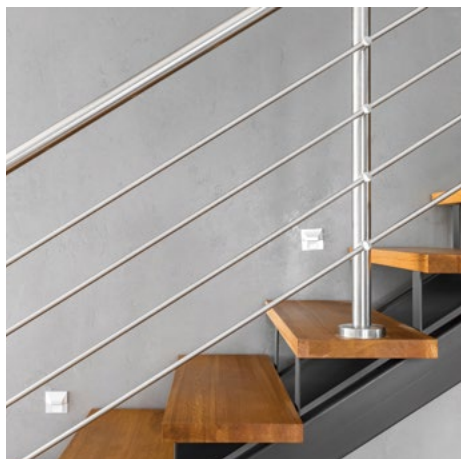

Le style contemporain

*Pour rappeler harmonieusement la courbure
de votre garde corps ou la rampe de votre escalier,
rien de mieux que l'aluminium brossé de votre porte.*



Option miroir affleurant intérieur

STRATO 15

Ouvrant monobloc
Insert vertical alu brossé
Couleur : Brun 2650 texturé
Poignée PARIS rosace carrée
Performances thermiques (Ud) : 1,1 W/m².K
Affaiblissement acoustique : 35 dB

le + Déco

Un look impeccable en
un seul coup d'œil grâce
au miroir intérieur.





STRATO 19

Design : Rozière®

Ouvrant monobloc
Inserts alu brossé en forme
Couleur : Gris 2900 texturé
Option bâton de tirage carré 1600 mm cintré
Performances thermiques (Ud) : 1,1 W/m².K
Affaiblissement acoustique : 35 dB

ASTUCE

Pensez au bâton de tirage cintré pour sublimer la courbe.

Les portes d'entrée élégantes pour une déco polyvalente

Gamme LES ESTHÉTIQUES



le + Déco

Insert horizontal à l'extérieur, miroir vertical à l'intérieur, Tout simplement original !



Option miroir affleurant intérieur



Détail inserts alu brossé

STRATO 3

Ouvrant monobloc
 Inserts alu brossés horizontaux
 Couleur : Quartz 2
 Poignée PARIS rosace carrée
 Performances thermiques (Ud) : 1,1 W/m².K
 Affaiblissement acoustique : 35 dB

La sobriété d'un design épuré



Brute et intense

Votre décoration met la matière à l'honneur pour en faire une évidence.

Les portes d'entrée élégantes pour une déco polyvalente

Gamme **LES ESTHÉTIQUES**



STRATO 1

Ouvrant monobloc
Panneau lisse
Option plein cintre
Couleur : Quartz 2
Poignée PARIS rosace carrée
Performances thermiques (Ud) : 1,1 W/m².K
Affaiblissement acoustique : 35 dB



STRATO 16

Ouvrant monobloc
Inserts alu brossé
Couleur : Ivoire 2100 sablé
Poignée PARIS rosace carrée
Performances thermiques (Ud) : 1,1 W/m².K
Affaiblissement acoustique : 35 dB



**Vous voulez découvrir
ce modèle vitré ?**

Rendez-vous page 45
avec Lucia 6

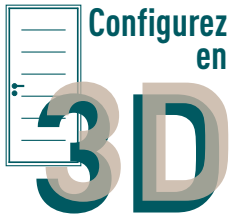

www.portedentreehybride.fr

La surprise dès la porte d'entrée



En avant les couleurs !

Marier les textures et les couleurs devient un jeu d'enfant avec les nombreuses nuances disponibles exclusivement chez Minco®.



le + Déco

L'aluminium brossé donne un effet ultra contemporain, vient personnaliser votre habitat et apporte une touche premium à votre porte !



STRATO 14

Ouvrant monobloc
Inserts alu brossé
Couleur : Bronze 1247
Poignée PARIS rosace carrée
Performances thermiques (Ud) : 1,1 W/m².K
Affaiblissement acoustique : 35 dB



STRATO 13

Ouvrant monobloc
Inserts alu brossé
Couleur : Noir 2100 texturé
Option bâton de tirage rond 1600 mm
Performances thermiques (Ud) : 1,1 W/m².K
Affaiblissement acoustique : 35 dB



STRATO 22

Panneau lisse et motif avec inserts alu brossé
Couleur : Gris 7016 satiné
Poignée LONDRES rosace rectangle
Performances thermiques (Ud) : 1,4 W/m².K
Affaiblissement acoustique : 35 dB



Rouge 3003 texturé - Mars 2525 texturé - Ivoire 2100 texturé
Option inserts alu brossé sur Strato 9

le + Déco

2... 4... 5...
Pour le nombre d'inserts
c'est à votre guise et surtout
à votre goût !

STRATO 9

Ouvrant monobloc
Inserts alu brossé horizontaux
Couleur : Bleu 5003 texturé
Poignée PARIS rosace carrée
Performances thermiques (Ud) : 1,1 W/m².K
Affaiblissement acoustique : 35 dB

L'élégance sur toute la ligne



Ouvrez vos perspectives

Intégrez votre porte d'entrée dans votre habitat quel que soit son style, architectural, contemporain ou traditionnel.



STRATO 20

Panneau lisse et motif avec inserts alu brossé
Couleur : Bleu 2600 texturé
Poignée LONDRES rosace rectangle
Performances thermiques (Ud) : 1,4 W/m².K
Affaiblissement acoustique : 35 dB



Couleur : Chêne Tomette
Vue intérieure

MALIN

Pour plus de performances thermiques, privilégiez un panneau encore plus isolant.

Coup de Coeur 

Et l'ouverture devient
signature



STRATO 18

Ouvrant monobloc
Inserts alu brossé horizontaux
Couleur : Brun 2650 texturé
Option bâton de tirage carré 600 mm
Performances thermiques (Ud) : 1,1 W/m².K
Affaiblissement acoustique : 35 dB



STRATO 17

Ouvrant monobloc
Inserts alu brossé horizontaux
Couleur : Gris 2900 texturé
Option bâton de tirage rond 1600 mm
Performances thermiques (Ud) : 1,1 W/m².K
Affaiblissement acoustique : 35 dB

le + Déco

Donnez du rythme à votre porte
en jouant avec la forme des inserts.

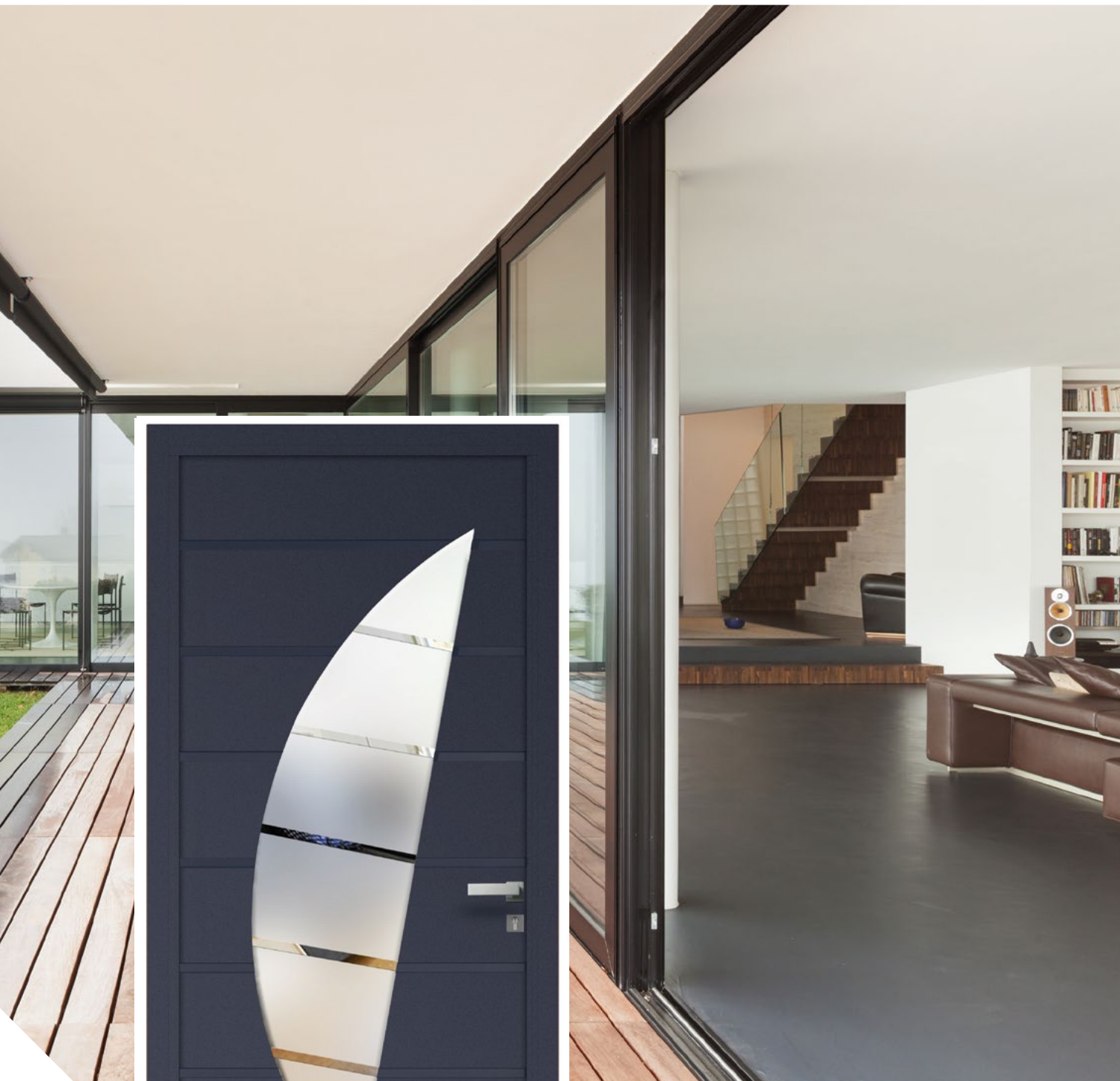

STRATO 23

Ouvrant monobloc
Vitrage sablé motifs clairs
Couleur : Bleu Canon
Poignée PARIS rosace carrée
Performances thermiques (Ud) : 1,1 W/m².K
Affaiblissement acoustique : 35 dB



Vitrage sablé motifs
modelés cristallisés

le + Déco

Sablé ou clair, le verre crée l'étonnement,
garantit l'intimité et favorise la sécurité.
Toutes les solutions vitrages
dans l'atelier déco page 92.



le + Déco

Jouez sur les reflets à l'extérieur et pensez à l'option miroir intérieur pour agrandir visuellement votre entrée. Détail de l'option en page 14.



STRATO 5

Ouvrant monobloc
Inserts alu brossé verticaux
Couleur : Gris 2800 texturé
Poignée PARIS rosace carrée
Performances thermiques (Ud) : 1,1 W/m².K
Affaiblissement acoustique : 35 dB

La finesse comme pièce maîtresse

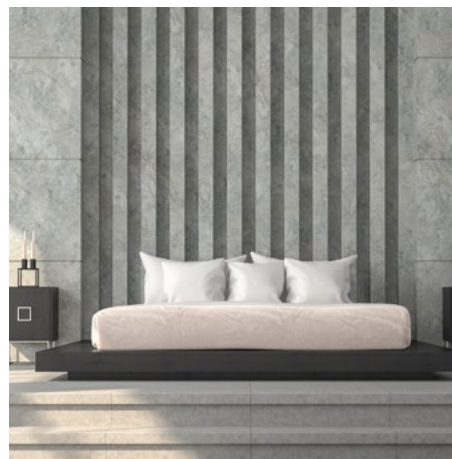

Toujours plus haut

Vous n'avez pas toujours besoin d'une très grande hauteur de plafond pour créer le sentiment d'espace. Amusez-vous simplement à tromper votre œil !



Détail inserts alu brossé côté bois
Chêne nature

le + Déco

Gagnez en verticalité en choisissant des inserts fins et élégants qui soulignent la hauteur de porte.

Les portes d'entrée élégantes pour une déco polyvalente

Gamme LES ESTHÉTIQUES



STRATO 7

Ouvrant monobloc
Inserts alu brossé
Couleur : Rouge 2100 texturé
Poignée PARIS rosace carrée
Performances thermiques (Ud) : 1,1 W/m².K
Affaiblissement acoustique : 35 dB



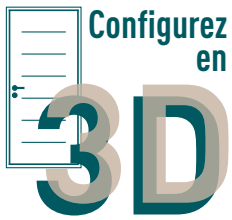

www.portedentreehybride.fr

LARIVA

La porte comme un objet d'art



LARIVA 8

Design : Romain Monfort

Ouvrant monobloc
Panneau rainuré avec vitrage clair
Couleur : Quartz 2
Poignée PARIS rosace carrée
Performances thermiques (Ud) : 1,1 W/m².K
Affaiblissement acoustique : 35 dB

le + Performance

L'ultra performance



LARIVA 9

Design : Romain Monfort

Ouvrant monobloc
Vue intérieure essence de bois chêne
Panneau rainuré avec vitrage sablé
Couleur : Chêne Nature
Option barillet à bouton molleté
Performances thermiques (Ud) : 1,1 W/m².K
Affaiblissement acoustique : 35 dB

le + Déco

Les lignes structurent le design de votre porte. Elles s'entrecroisent, se coupent et rappellent le travail graphique de Mondrian.

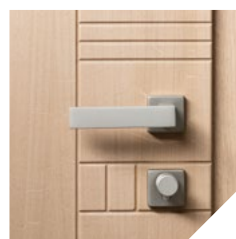



LARIVA 7

Design : Romain Monfort

Coup de Coeur



Ouvrant monobloc
Panneau rainuré avec vitrage sablé contour clair
Couleur : Noir 2100 texturé
Poignée PARIS rosace carrée
Performances thermiques (Ud) : 1,1 W/m².K
Affaiblissement acoustique : 35 dB



Votre porte est
la première marque
de votre style.

**AFFICHEZ VOTRE
PERSONNALITÉ**

Les portes d'entrée élégantes pour une déco polyvalente

Gamme LES ESTHÉTIQUES



Plénio 1 option performance thermique (Ud) : 0,9 W/m².K
 Poignée PARIS plaque étroite
 Couleur : Brun 2650 texturé

PLÉNIO 1

Panneau lisse avec vitrage toute hauteur
 Vitrage sablé
 Option plein cintre
 Couleur : Gris 7016 texturé
 Poignée LONDRES rosace rectangle
 Performances thermiques (Ud) : 1,4 W/m².K
 Affaiblissement acoustique : 35 dB

PLÉNIO

La symphonie des matières



Jouez-vous de l'originalité

La décoration est l'occasion de tenter des associations insolites. Objets, couleurs, matières... N'hésitez pas à tester, échanger, compléter et surtout faites-vous plaisir !

PLÉNIO 2

Panneau lisse avec vitrage toute hauteur
Vitrage sablé
Couleur : Bronze 1247 satiné
Option bâton de tirage rond 1600 mm
Performances thermiques (Ud) : 1,4 W/m².K
Affaiblissement acoustique : 35 dB



Détail des motifs
du panneau

ASTUCE

Gagnez en performance
Pensez à un panneau plus épais pour une meilleure performance thermique et acoustique.

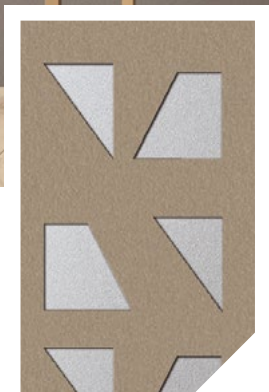

Détail inserts
alu brossé

le + Déco

L'insert alu brossé vient signer votre porte pour qu'elle devienne un véritable objet de décoration de votre intérieur.



ISO 14

Design : Romain Monfort

Ouvrant monobloc
Panneau lisse avec vitrage clair
Couleur : Quartz 2
Option poignée de tirage encastrée laquée de 1600mm
Performances thermiques (Ud) : 1,1 W/m².K
Affaiblissement acoustique : 35 dB

ISO

Laissez entrer la créativité



ISO 15

Design : Romain Monfort

Ouvrant monobloc
Panneau lisse avec inserts alu brossé
Couleur : Mars 2525 sablé
Poignée PARIS rosace carrée
Performances thermiques (Ud) : 1,1 W/m².K
Affaiblissement acoustique : 35 dB

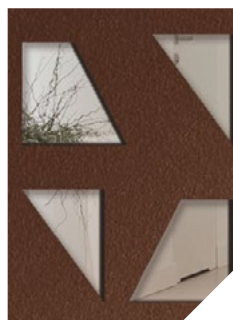

Détail option vitrage

MALIN

La tendance est au mix-and-match en mariant les formes, les styles et les matières. Avec cette porte hybride, vous êtes plus que jamais dans le coup !

Les formes inattendues d'une allure sublimée

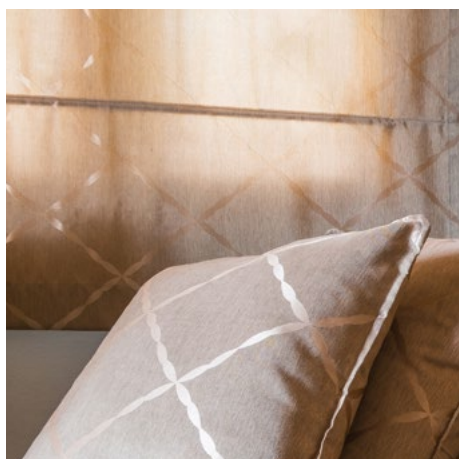

L'aluminium brossé se marie parfaitement avec de nombreuses couleurs. Trouvez votre accord dans les multiples nuances exclusives Minco®.



Retrouvez
nos solutions
décoratives en

P.92

DÉCO

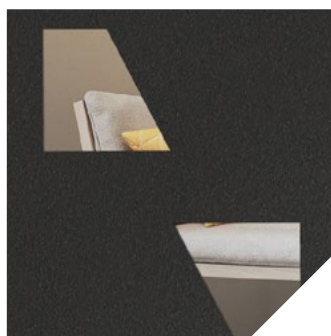

Vitrage clair



ISO 17

Design : Romain Monfort

Ouvrant monobloc
Panneau lisse avec inserts alu brossé
Couleur : Noir 2100 sablé
Poignée PARIS rosace carrée
Performances thermiques (Ud) : 1,1 W/m².K
Affaiblissement acoustique : 35 dB

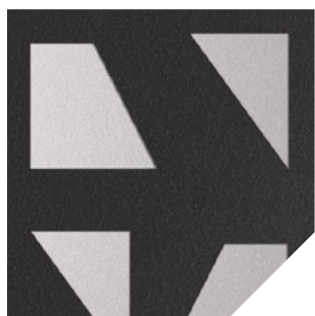
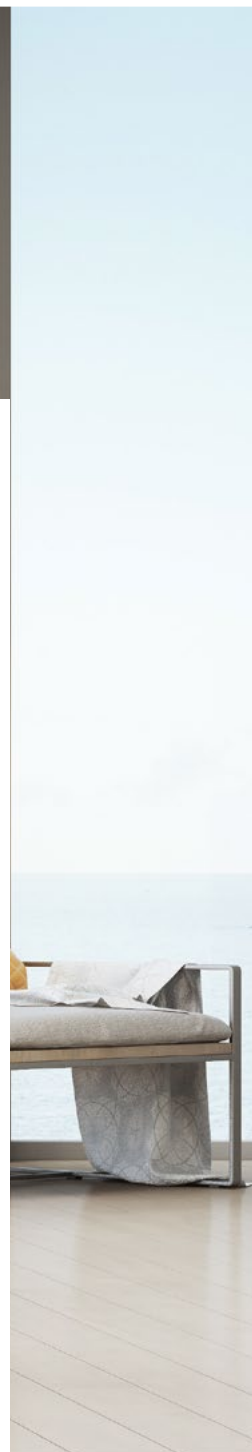

Inserts alu brossé

le + Déco

Jouez avec les inserts pour une porte originale inspirée du célèbre Tangram.

ISO 16

Design : Romain Monfort

Ouvrant monobloc

Panneau lisse avec vitrage clair

Couleur : Noir 2100 sablé

Poignée PARIS rosace carrée

Performances thermiques (Ud) : 1,1 W/m².K

Affaiblissement acoustique : 35 dB



Coup de Coeur 

ISO 13

Vue intérieure essence de bois chêne
Ouvrant monobloc
Panneau rainuré avec vitrage
Vitrage sablé motifs clairs
Couleur : Chêne nature
Option barillet à bouton molleté
Performances thermiques (Ud) : 1,1 W/m².K
Affaiblissement acoustique : 35 dB

le + Déco

La transparence permet de gagner en profondeur, de suggérer sans dévoiler... Quand la lumière traverse votre porte, c'est toute votre façade qui s'illumine.

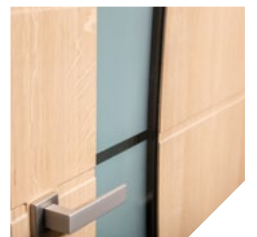

Détail panneau rainuré et vitrage sablé motifs clairs

Quand la symétrie devient un art de vivre

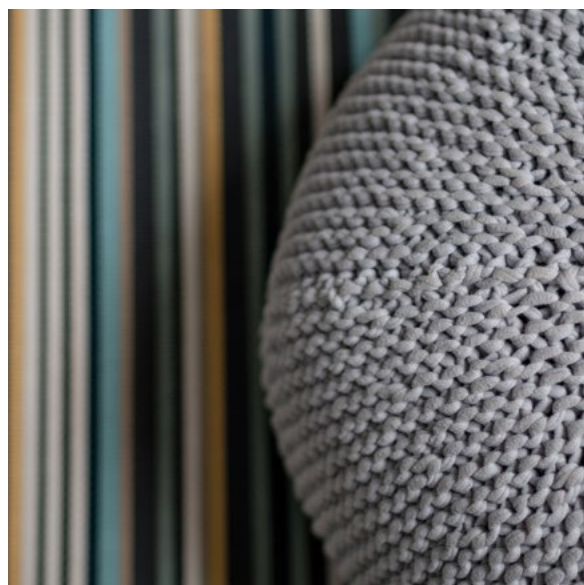

Le gris permet toute les folies

Pour associer les couleurs, optez pour une couleur dominante plus neutre qui s'accorde avec toutes les autres nuances. Apportez-lui de l'énergie avec des touches de couleurs plus vives. Vous pouvez jouer avec les matières pour lui donner du reflet et de la texture.

le + Déco

Soulignez la courbe de la porte et maximisez les effets visuels en optant pour le bâton de maréchal courbé !



Vitrage sablé motifs clairs



Vitrage sablé motifs modelés cristallisés

ISO 12

Ouvrant monobloc
Panneau rainuré avec vitrage
Vitrage sablé motifs clairs
Couleur : Gris galet
Option bâton de tirage carré 1600 mm cintré
Performances thermiques (Ud) : 1,1 W/m².K
Affaiblissement acoustique : 35 dB

Géométrique ou organique, la forme à l'origine de la sensibilité



Déformez-vous !

*Fini le temps des lignes droites !
Vous avez maintenant l'occasion d'apporter de
la rondeur ou de déstructurer les formes géométriques.
Plus douces ou surprenantes, rendues possibles grâce
aux nouvelles technologies de fabrication, elles donnent
de la personnalité à votre intérieur.*



Détail vitrage sablé contour clair



ISO 1

Ouvrant monobloc
Panneau lisse avec vitrage sablé contour clair
Couleur : Quartz 1
Poignée PARIS rosace carrée
Performances thermiques (Ud) : 1,1 W/m².K
Affaiblissement acoustique : 35 dB

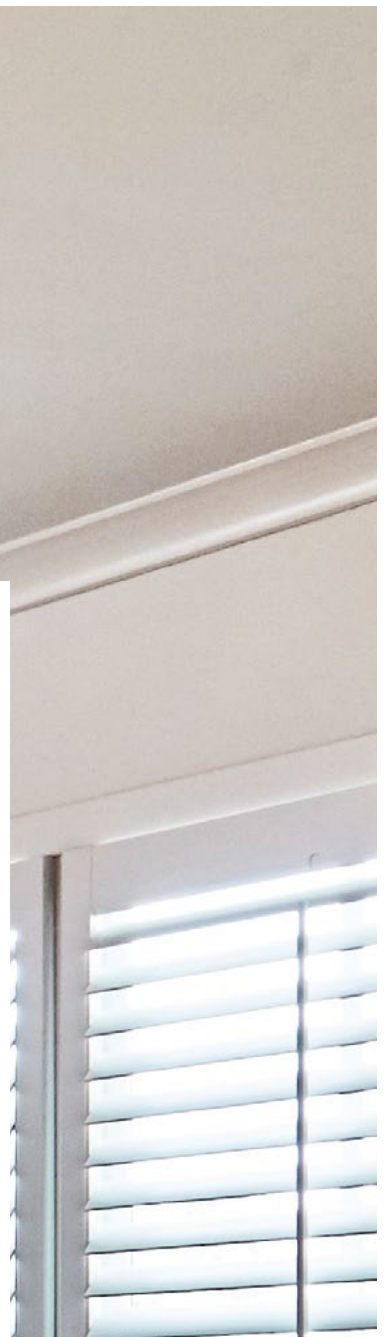

ISO 8

Ouvrant monobloc
Panneau lisse avec vitrage sablé contour clair
Couleur : Gris 2800 texturé
Poignée PARIS rosace carrée
Performances thermiques (Ud) : 1,1 W/m².K
Affaiblissement acoustique : 35 dB



OUVRIR
VOTRE PORTE
EST CONNECTÉE !
**Découvrez
les options en page**

100



le + Performance

L'ultra performance



Détail vitrage sablé
contour clair

ISO 5

Ouvrant monobloc
Panneau lisse avec vitrage sablé contour clair
Couleur : Quartz 2
Poignée PARIS rosace carrée
Performances thermiques (Ud) : 1,1 W/m².K
Affaiblissement acoustique : 35 dB

Coup de Coeur 

Amusez-vous de la verticalité



ISO 18

Panneau rainuré
Vitrage Master Ligne
Couleur : Gris 2500 texturé
Option bâton de tirage rond 1600 mm
Performances thermiques (Ud) : 1,4 W/m².K
Affaiblissement acoustique : 35 dB



Poignée PARIS plaque étroite
Couleur : Gris 2500 texturé
Iso 18 option performance thermique (Ud) : 0,9 W/m².K

ASTUCE

Gagnez en performance en passant sur un panneau plus épais et au triple vitrage.

Découvrez les faisabilités en page

90



Agrandissez l'espace

Tout le monde rêve d'une grande superficie au sol... mais pensez à valoriser les volumes. Dès l'entrée votre porte hybride donne l'impression que votre plafond est plus haut qu'il n'y paraît !

LIGNA

Une porte unique



La déco ? Tout un art !

*Avoir du style n'est pas chose aisée.
Il faut prendre le risque d'associer,
de mélanger et souvent de changer !*

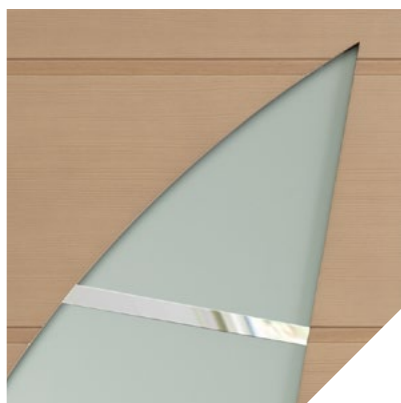

Détail vitrage sablé motifs clairs



LIGNA 3

Panneau à motifs rainurés horizontal
et vitrage en demi lune
Vitrage sablé motifs clairs
Couleur : Mars 2525 texturé
Poignée PARIS plaque étroite
Performances thermiques (Ud) : 0,9 W/m².K
Affaiblissement acoustique : 35 dB

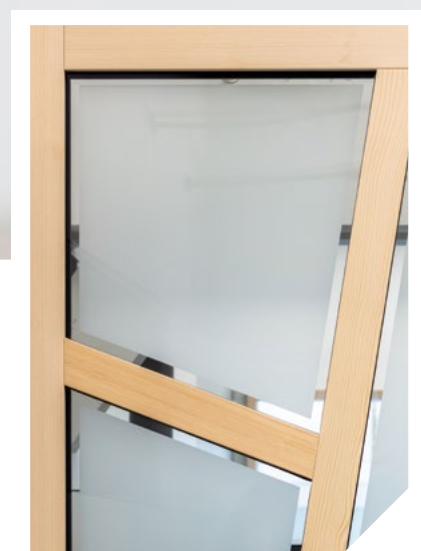
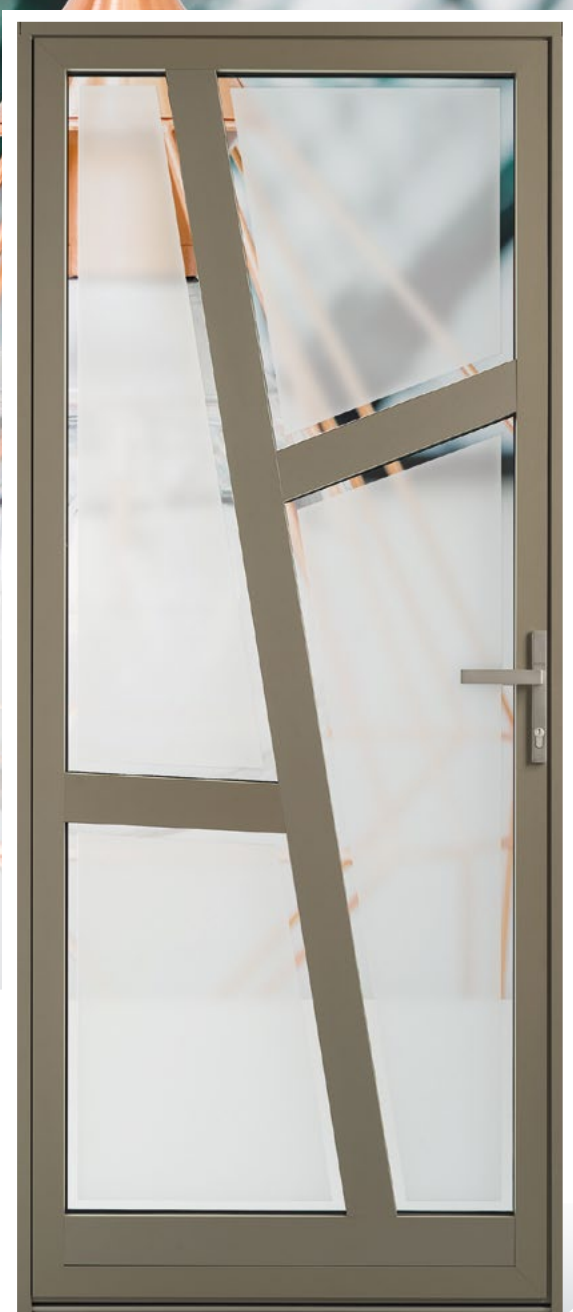

LIGNA 2

Porte vitrée et traverses biaisées
Vitrage sablé contour clair
Couleur : Gris 2500 texturé
Poignée PARIS plaque étroite
Performances thermiques (Ud) : 0,9 W/m².K
Affaiblissement acoustique : 35 dB

Coup de Coeur 

le + Déco

Un design déstructuré qui évoque les nervures d'une feuille et permet de laisser passer la lumière avec subtilité.



le + Déco

Sablé et motifs clairs, le verre devient l'allié d'un intérieur toujours plus serein.

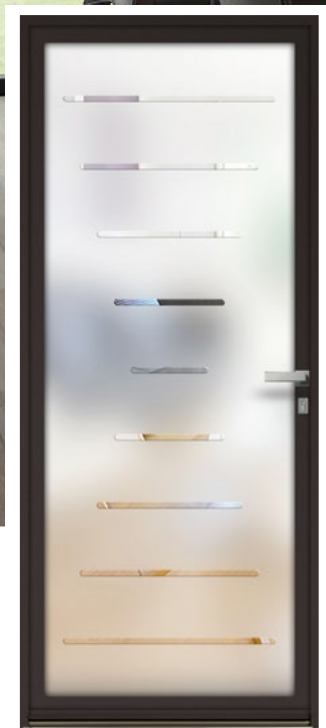

LUCIA 8

Porte vitrée sablée et motifs clairs
 Couleur : Noir 9005 texturé
 Poignée PARIS rosace rectangle
 Performances thermiques (Ud) : 1,4 W/m².K
 Affaiblissement acoustique : 35 dB

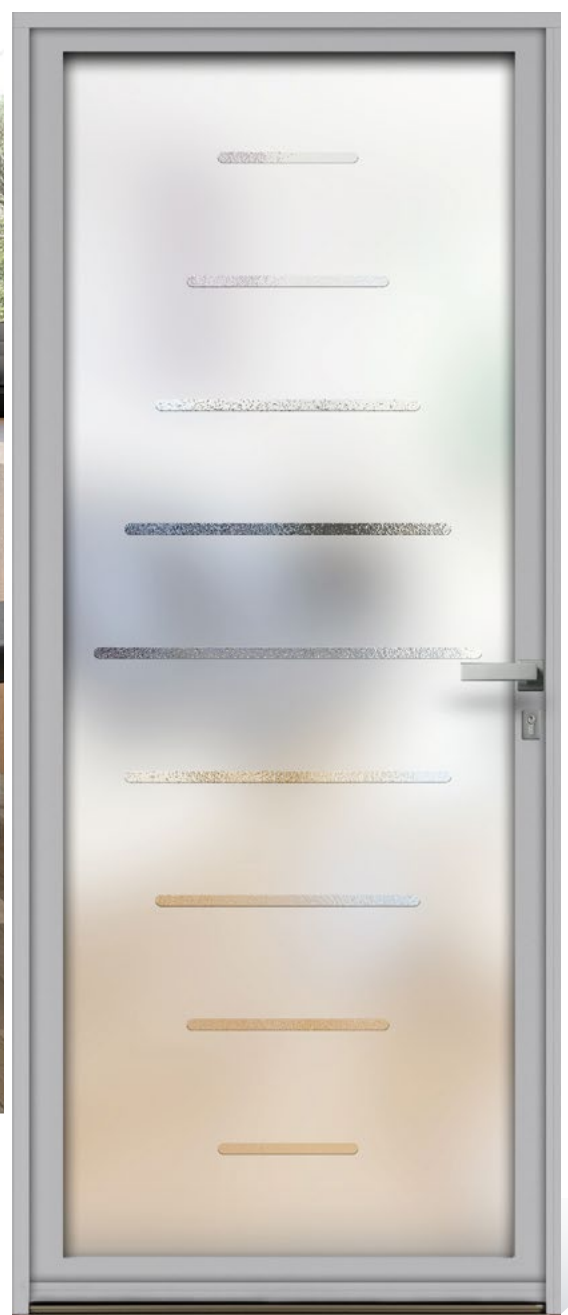

LUCIA 7

Porte vitrée sablée et motifs modelés cristallisés
 Couleur : Gris Galet
 Poignée PARIS rosace rectangle
 Performances thermiques (Ud) : 1,4 W/m².K
 Affaiblissement acoustique : 35 dB

LUCIA

Jouez avec la lumière
selon vos envies



Le saviez-vous ?

*La lumière influe directement sur votre état d'esprit
et vos humeurs. Pour votre bien-être faites la entrer
au maximum !*



LUCIA 6

Porte vitrée sablée et motifs clairs
Couleur : Rouge 3004 texturé
Poignée PARIS rosace rectangle
Performances thermiques (Ud) : 1,4 W/m².K
Affaiblissement acoustique : 35 dB

Motifs modelés
cristallisés
ou clairs ?
Le vitrage s'adapte
à vos envies.

LUCIA 5

Porte vitrée sablée et motifs clairs
Couleur : Bleu canon
Poignée PARIS rosace rectangle
Performances thermiques (Ud) : 1,4 W/m².K
Affaiblissement acoustique : 35 dB

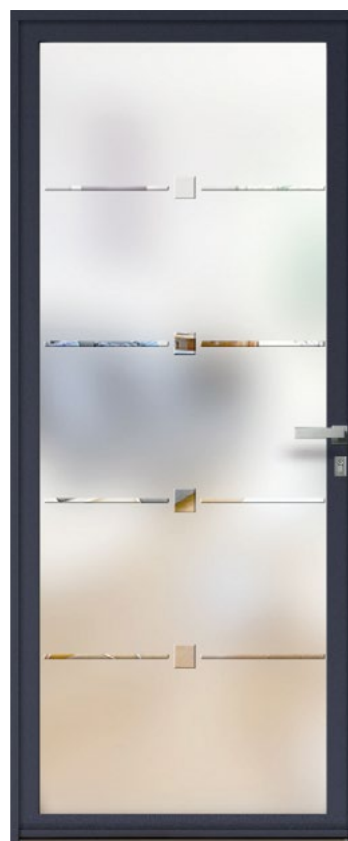

En ligne avec
vos aspirations



Vous êtes dans le vrai !

La tendance est à la matière laissée intacte et brute pour apporter de la texture et maximiser la sensation au toucher.



LUCIA 15

Vue intérieure essence de bois chêne
Ouvrant monobloc
Panneau à motifs rainurés
Couleur : Chêne Cendre
Poignée PARIS rosace carrée
Performances thermiques (Ud) : 1,1 W/m².K
Affaiblissement acoustique : 35 dB

le + Déco

Le dessin vous plaît ? À vous de choisir la matière de son écran : aluminium ou verre.



LUCIA 9

Porte vitrée sablée et motifs clairs
Couleur : Rouge 2100 texturé
Poignée PARIS rosace rectangle
Performances thermiques (Ud) : 1,4 W/m².K
Affaiblissement acoustique : 35 dB

ASTUCE

Panneau plein aux rainures élégantes ou mariage de verre clair et sablé...

C'est avant tout une question de goût !

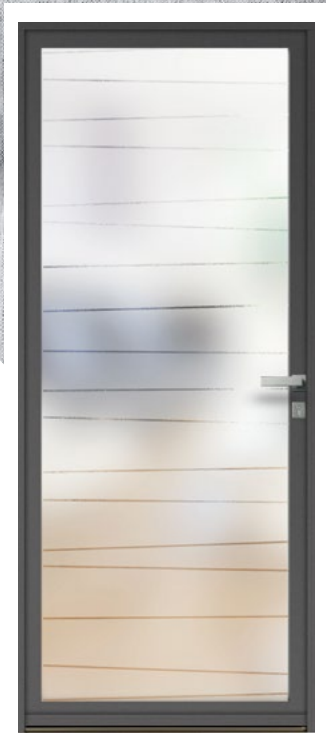

LUCIA 10

Porte vitrée sablée et motifs clairs
Couleur : Gris 7016 texturé
Poignée PARIS rosace rectangle
Performances thermiques (Ud) : 1,4 W/m².K
Affaiblissement acoustique : 35 dB

Coup de Coeur 



LUCIA 16

Vue intérieure essence de bois pin
Ouvrant monobloc
Panneau à motifs rainurés
Couleur : Pin Grège
Poignée PARIS rosace carrée
Performances thermiques (Ud) : 1,1 W/m².K
Affaiblissement acoustique : 35 dB



Rainures du panneau
Couleur : Pin Incolore

le + Performance
L'ultra performance



Les portes d'entrée élégantes pour une déco polyvalente

Gamme LES ESTHÉTIQUES



LUCIA 13

Design : Rozière

Ouvrant monobloc

Panneau à motifs rainurés

Couleur : Gris 7012

Poignée LONDRES rosace ronde

Performances thermiques (Ud) : 1,1 W/m².K

Affaiblissement acoustique : 35 dB

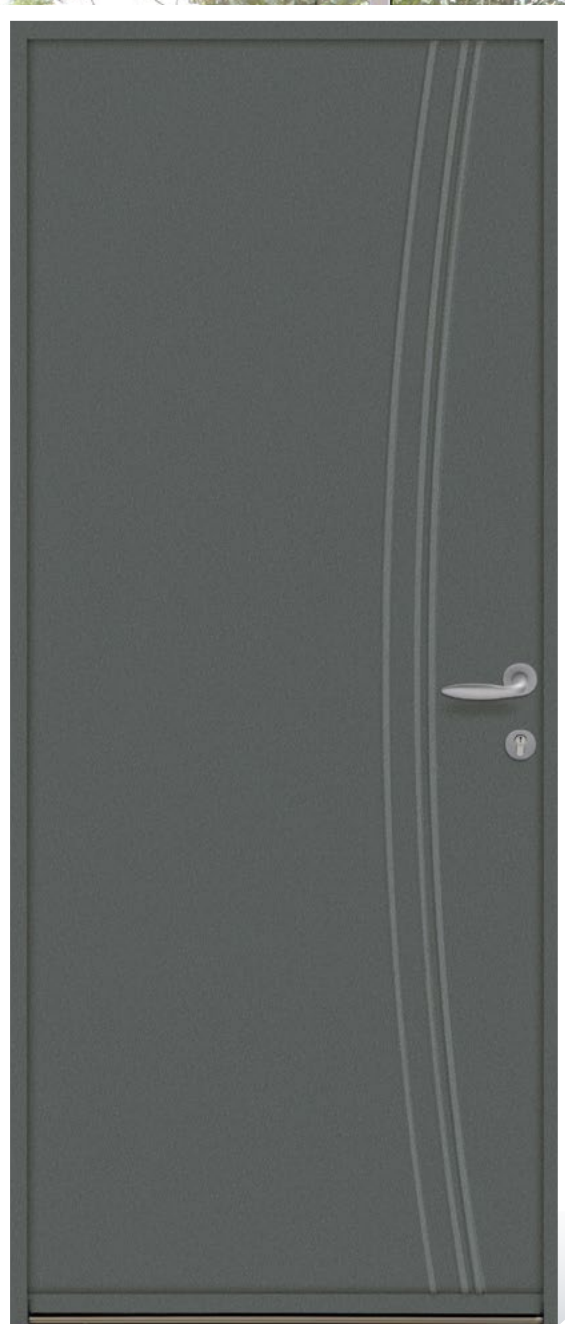

La simplicité se mue parfois
en distinction



Sortez du lot !

*Quelques rainures, une note de fantaisie
du designer comme son ultime coup de crayon...
Votre porte a de la personnalité.*

COORDONNEZ votre porte d'entrée avec les portes d'intérieur grâce à notre partenaire ROZIÈRE !

Les design des portes Lucia 1, 2, 3, 12, 13
et 14 sont disponibles sur vos portes
d'intérieur pour une décoration
harmonieuse.

INFOS ET RENSEIGNEMENTS :

T. +33 (0)5 65 51 21 00

site web : www.roziere.fr

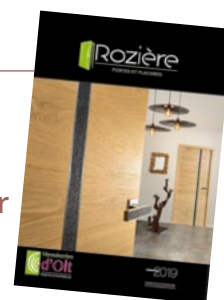

Le verre utilisé favorise
la sécurité et retarde
les effractions pour
vous permettre de vivre
plus sereinement.

LUCIA 3

Design : Rozière

Porte avec motifs vitrés
Vitrage sablé motifs clairs
Couleur : Gris 7016 texturé
Poignée LONDRES rosace rectangle
Performances thermiques (Ud) : 1,4 W/m².K
Affaiblissement acoustique : 35 dB



C'est tellement bien d'être bien !

Verre ou panneau plein, c'est une question de style mais aussi de performance, renseignez-vous. Dans tous les cas vous avez l'assurance de la qualité d'une porte hybride.

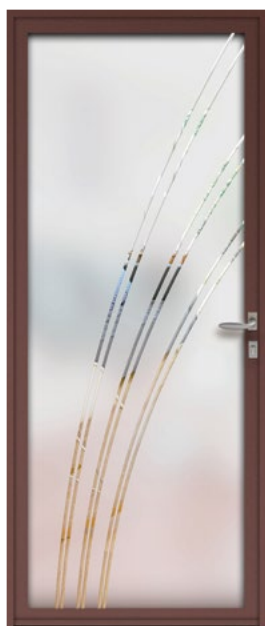

LUCIA 2

Design : Rozière

Porte avec motifs vitrés
Vitrage sablé motifs clairs
Couleur : Rouge 2100 texturé
Poignée LONDRES rosace rectangle
Performances thermiques (Ud) : 1,4 W/m².K
Affaiblissement acoustique : 35 dB



LUCIA 12

Design : Rozière

Ouvrant monobloc
Panneau à motifs rainurés
Couleur : Gris 7035 satiné
Poignée LONDRES rosace ronde
Performances thermiques (Ud) : 1,1 W/m².K
Affaiblissement acoustique : 35 dB



LUCIA 14

Design : Rozière

Ouvrant monobloc

Panneau à motifs rainurés

Couleur : Noir 2100 texturé

Poignée LONDRES rosace ronde

Performances thermiques (Ud) : 1,1 W/m².K

Affaiblissement acoustique : 35 dB

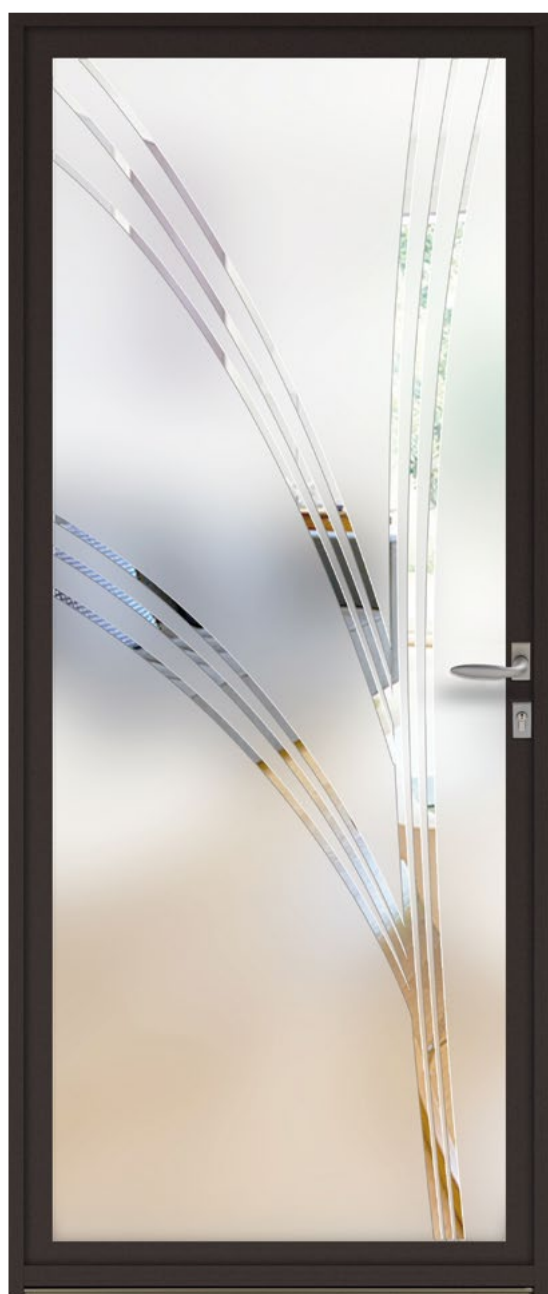

Coup de Coeur 

LUCIA 1

Design : Rozière

Porte avec motifs vitrés

Vitrage sablé motifs clairs

Couleur : Noir 2100 texturé

Poignée LONDRES rosace rectangle

Performances thermiques (Ud) : 1,4 W/m².K

Affaiblissement acoustique : 35 dB

Quand les courbes vous
offrent de nouvelles
perspectives...



MIRIA 2

Ouvrant monobloc
Panneau lisse avec vitrages sablés contours sérigraphiés noirs
Couleur : Noir 2100 texturé
Poignée PARIS rosace carrée
Performances thermiques (Ud) : 1,1 W/m².K
Affaiblissement acoustique : 35 dB

MIRIA

Le design à
son paroxysme



Le style, encore et toujours

La technologie se met au service de l'esthétisme dans ces portes hybrides avec un sublime travail des inserts, des lignes et des effets matières. Votre porte devient un véritable élément de décoration.



Option vitrage sablé



Option vitrage clair



MIRIA 1

Ouvrant monobloc
Panneau lisse avec vitrages sablés contours sérigraphiés noirs
Couleur : Bleu Canon
Poignée PARIS rosace carrée
Performances thermiques (Ud) : 1,1 W/m².K
Affaiblissement acoustique : 35 dB

Coup de Coeur 







Les *Authentiques*

Votre habitat a une histoire que vous souhaitez embellir ?

Pour vous, il est important de créer une ambiance harmonieuse et délicate pour souligner le charme de votre façade en vieille pierre ou à l'architecture authentique. Choisissez des portes au design intemporel !

Associer tradition et modernité est maintenant possible. Dans le cadre de votre projet de rénovation, la technologie de ces ouvertures hybrides va vous permettre de gagner en confort de vie intérieure grâce aux hautes performances thermiques, acoustiques et de sécurité.

Pour les plus audacieux, optez pour une forme classique de porte avec un vitrage surprenant ou une couleur pleine d'énergie. Le vrai style est souvent dans le mix-and-match !

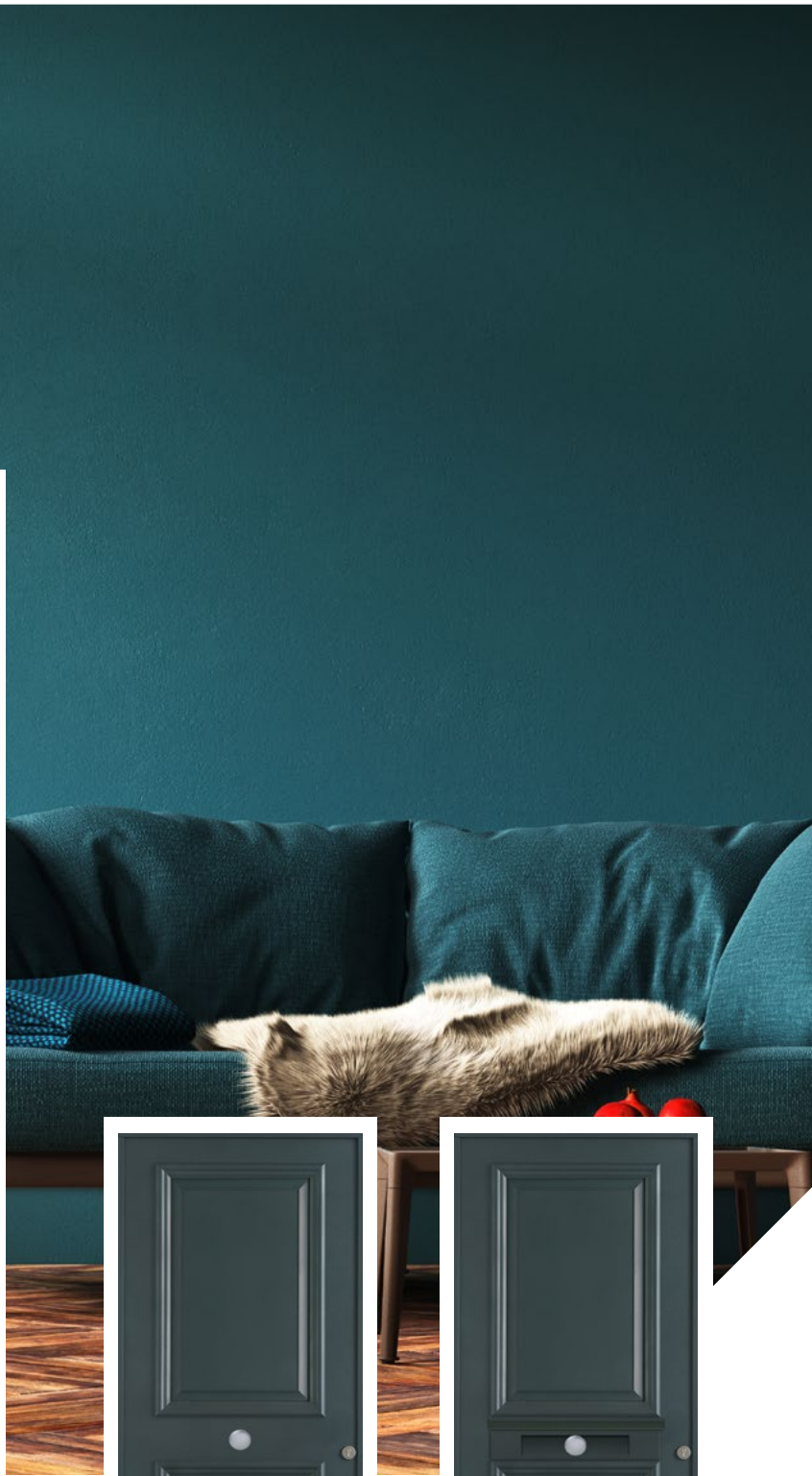

Actua 1 *Coup de Coeur*

Ouvrant monobloc avec moulure grand cadre
Vitrage Antique bullé clair et petits bois collés plomb 6 mm
Couleur : Bleu 2600 texturé
Poignée MADRID rosace ronde
Performances thermiques (Ud) : 1,1 W/m².K
Affaiblissement acoustique : 35 dB

Actua 1 panneau plein
Option pommeau extérieur et
crémone automatique motorisée
obligatoire
Couleur : Bleu 2600 texturé

Actua 1 panneau plein
Option patrimoine
Option pommeau extérieur et
crémone automatique motorisée
obligatoire
Couleur : Bleu 2600 texturé

Actua

défiiez le temps
et restez infiniment
actuel



Quel style !

*Quand l'esthétique hybride se met
au service de la tradition,
c'est tout bon !*

Actua 4

Ouvrant monobloc
avec moulure grand cadre
Vitrage Givré clair avec petits bois
titane intégrés 10x8
Option cintre surbaissé
Couleur : Gris 2500 texturé
Poignée MADRID rosace ronde
Performances thermiques (Ud) : 1,1 W/m².K
Affaiblissement acoustique : 35 dB



le + Déco

Petits bois plomb collés
en finition naturelle.



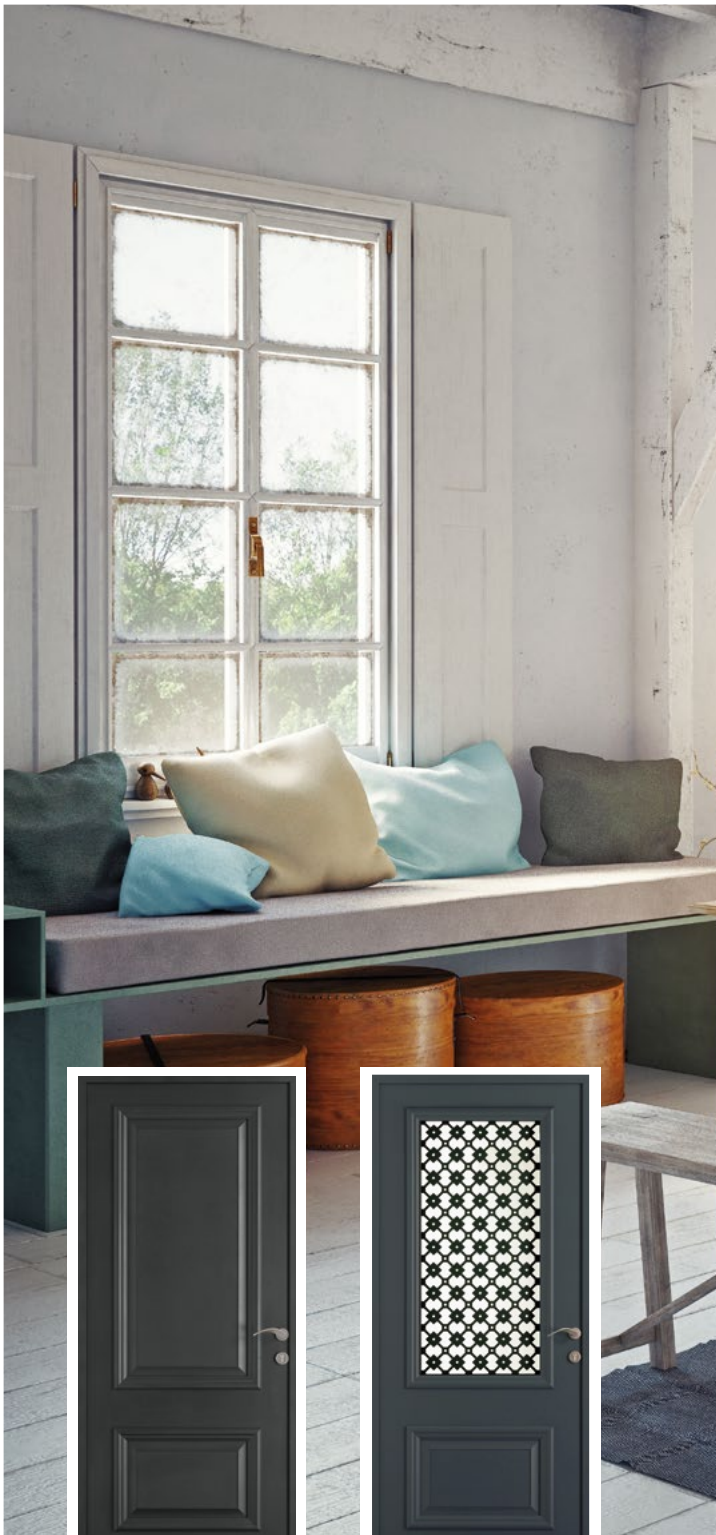

Actua 5 panneau plein



Actua 5 option vitrage sérigraphie losanges noirs



Détail option petits bois plomb collés 6 mm (forme losange)

Actua 5

Coup de Coeur 

Ouvrant monobloc avec moulure grand cadre
 Vitrage martelé 439 clair - petits bois plomb collés 6 mm
 Option Patrimoine : Voir détail en page 97
 Couleur : Noir 2100 texturé
 Poignée MADRID rosace ronde
 Performances thermiques (Ud) : 1,1 W/m².K
 Affaiblissement acoustique : 35 dB

Des portes neuves
qui ont pourtant déjà
une **histoire**



Actua 8

Ouvrant monobloc avec moulure grand cadre
Vitrage Givré clair avec petits bois titane intégrés 10x8
Option Patrimoine
Option cintre surbaissé
Couleur : Gris 2900 texturé
Poignée MADRID rosace ronde
Performances thermiques (Ud) : 1,1 W/m².K
Affaiblissement acoustique : 35 dB



Actua 8
sans option Patrimoine
Option vitrage sans petit
bois horizontal médian
Couleur : Mars 2525 texturé

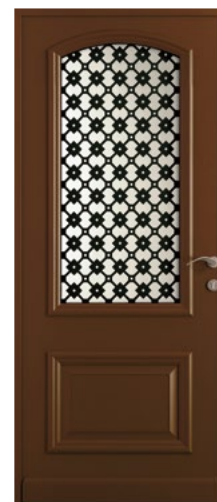

Actua 8
Option vitrage sérigraphie
losanges noirs
Couleur : Mars 2525 texturé



Détail moulure extérieure

MALIN

Qui a dit que le style
ancien ne pouvait pas être
technologique ?

Ouvrez votre porte
hybride Actua avec
le doigt ! (digicode ou
lecteur d'empreintes)
Rendez-vous en page

96

Mariez les styles !



Mixez votre intérieur !

N'hésitez pas à jongler avec les matières, les couleurs, les textures... et même les époques ! Votre intérieur devient plus riche et se permet d'évoluer au gré de vos envies et des tendances.



L'option Patrimoine se compose d'un bandeau aluminium, de la barre de tirage décorative et du profil mouluré.
Voir en page 97.

ASTUCE

Vous aimez le dessin ?
Réalisez-le dans le coloris
que vous souhaitez avec
le nuancier en page

92



Actua 3

Ouvrant monobloc avec moulure grand cadre
Vitrage Givré clair avec petits bois titane intégrés 10x8
Couleur : Gris 7016 satiné
Poignée MADRID rosace ronde
Option barre de tirage décorative
Performances thermiques (Ud) : 1,1 W/m².K
Affaiblissement acoustique : 35 dB

Coup de Coeur 



Actua 7

Ouvrant monobloc avec moulure grand cadre
 Vitrage Antique bullé clair et petits bois titane intégrés 10x8
 Couleur : Gris 7016 satiné
 Poignée MADRID rosace ronde
 Option Patrimoine et plein cintre
 Performances thermiques (Ud) : 1,1 W/m².K
 Affaiblissement acoustique : 35 dB



Actua 7
 Sans option Patrimoine
 Option vitrage sans petit bois
 horizontal médian
 Couleur : bronze 1247 satiné

le + Déco

Allez jusqu'au bout de vos intentions
 en choisissant l'option Patrimoine !



le + Déco

Le cintrage permet non seulement de s'adapter sur mesure à votre ouverture mais surtout de se fondre en harmonie avec la façade existante.



Actua 11

Ouvrant monobloc avec moulure grand cadre
Vitrage Givré clair et petits bois titane intégrés 10x8
Couleur : Noir 2100 texturé
Poignée MADRID rosace ronde
Option Patrimoine et plein cintre
Performances thermiques (Ud) : 1,1 W/m².K
Affaiblissement acoustique : 35 dB

L'élégance au naturel



Retour aux sources

Retour en force des nuances dites naturelles avec des pointes de bruns, d'ocre et d'ardoise.



Actua 12

Ouvrant monobloc avec moulure grand cadre
Vitrage Givré clair et petits bois titane intégrés 10x8
Couleur : Gris Galet
Poignée LONDRES rosace ronde
Performances thermiques (Ud) : 1,1 W/m².K
Affaiblissement acoustique : 35 dB
Modèle réalisable sans vitrage



Actua 9

Ouvrant monobloc avec moulure grand cadre
Vitrage Antique bullé clair et petits bois titane intégrés 10x8
Couleur : Gris 2900 texturé
Poignée MADRID rosace ronde
Option Patrimoine
Performances thermiques (Ud) : 1,1 W/m².K
Affaiblissement acoustique : 35 dB
Modèle réalisable sans vitrage



Détail vitrage Givré clair

ASTUCE

Concevez la porte à votre image.

Découvrez les faisabilités en page

108

Tradi

ou quand la
tradition n'a jamais
été aussi tendance



Une déco qui vous ressemble
Vieilles pierres, bois brut, tissus, métal...
Votre porte hybride va parfaitement
s'harmoniser à votre décoration.



Détail option heurtour inox



Détail option pommeau inox



Tradi 14
Option vitrage martelé 439 clair
Petits bois titane intégrés
10x8 mm



Tradi 14
Option vitrage sablé
sérigraphie losanges noirs



DÉCOUVREZ
de multiples accessoires
disponibles pour équiper
votre porte en page

101

Tradi 14

Panneau lisse équipé de moulures en relief
Options heurtour et pommeau décoratif
Couleur : Bleu 2600 texturé
Poignée LONDRES rosace rectangle
Performances thermiques (Ud) : 1,3 W/m².K
Affaiblissement acoustique : 35 dB



Tradi 2
Option vitrage martelé 439 clair
Petits bois titane intégrés
10x8 mm

Tradi 2

Vue intérieure
Panneau lisse équipé de moulures en relief
Couleur : Pin Muscade
Poignée LONDRES rosace rectangle
Option vitrage sablé sérigraphie losanges noirs
Performances thermiques (Ud) : 1,3 W/m².K
Affaiblissement acoustique : 35 dB
Modèle réalisable sans vitrage

Coup de Coeur 

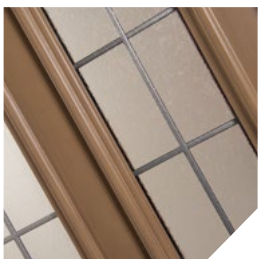

Détail petits bois intégrés titane
double vitrage Givré clair



Tradi 12

Panneau lisse équipé de moulures en relief
Vitrage Givré clair avec petits bois titane intégrés
10x8 mm
Option plein cintre
Couleur : Quartz 2
Poignée LONDRES rosace rectangle
Performances thermiques (Ud) : 1,3 W/m².K
Affaiblissement acoustique : 35 dB



DÉCOUVREZ
le nuancier en page

92

Complètement cintrées!



*Se confondre ou se démarquer,
c'est à vous de voir*

*Votre porte respecte l'histoire de votre bâtisse.
Elle vient se nicher dans sa façade ou au contraire
lui apporter de l'énergie avec l'une des nombreuses
nuances aluminium disponibles.*



le + Déco

Sublime sensation que la lumière qui passe à
travers un vitrage sérigraphie losanges noirs.
À vivre et ressentir encore et encore.



Option petits bois intégrés
10x8 mm laiton

Tradi 5

Panneau lisse équipé de moulures en relief
Vitrage sablé avec sérigraphie losanges noirs
Option cintre surbaissé
Couleur : Noir 9005 satiné
Poignée LONDRES rosace rectangle
Performances thermiques (Ud) : 1,3 W/m².K
Affaiblissement acoustique : 35 dB

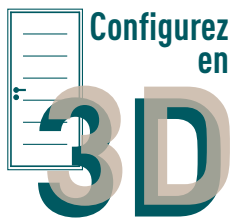

www.portedentreehybride.fr

Faire l'expérience
d'un espace **Convivial**
et **chaleureux**



Reposez-vous !

*Des couleurs douces, des finitions soignées,
des essences de bois nobles... Votre porte devient un
atout pour l'ambiance intérieure de votre habitation.*

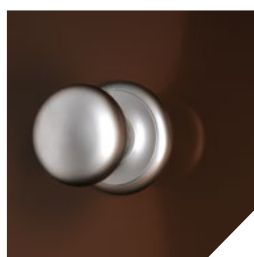

Détail option
pommeau inox



Tradi 20

Panneau lisse équipé de moulures en relief
Vitrage Givré clair avec petits bois titane intégrés 10x8 mm
Couleur : Brun 8007 satiné
Poignée LONDRES rosace rectangle
Performances thermiques (Ud) : 1,3 W/m².K
Affaiblissement acoustique : 35 dB



Tradi 1

Panneau lisse équipé de moulures en relief
Vitrage Givré clair avec petits bois titane intégrés 10x8 mm
Couleur : Blanc 9016 satiné
Poignée LONDRES rosace rectangle
Performances thermiques (Ud) : 1,3 W/m².K
Affaiblissement acoustique : 35 dB



Coup de Coeur 

Tradi 13

Panneau lisse équipé de moulures en relief
Vitrage Givré clair avec petits bois titane intégrés 10x8 mm
Couleur : Vert 6005 satiné
Poignée LONDRES rosace rectangle
Performances thermiques (Ud) : 1,3 W/m².K
Affaiblissement acoustique : 35 dB



Détail vitrage Givré clair

Les portes d'entrée traditionnelles au charme intemporel

Gamme LES AUTHENTIQUES



Tradi 8

Panneau lisse équipé
de moulures en relief
Vitrage martelé 439 clair
petits bois titane intégrés 10x8 mm
Option plein cintre
Couleur : Quartz 2
Poignée LONDRES rosace rectangle
Option barre de tirage décorative
Performances thermiques (Ud) : 1,3 W/m².K
Affaiblissement acoustique : 35 dB

Tradi 8 Option petits bois
titane intégrés 10x8 mm
en forme
Couleur : Bleu 5010 satiné

Et s'il était là
le supplément d'âme
que vous recherchez tant ?



Emportez-vous !

*Vous voulez donner une histoire à votre maison ?
Votre porte devient alors votre meilleure alliée !*



Tradi 17

Panneau lisse équipé de moulures en relief
Vitrage sablé avec sérigraphie losanges noirs
Couleur : Noir 2100 texturé
Poignée LONDRES rosace rectangle
Performances thermiques (Ud) : 1,3 W/m².K
Affaiblissement acoustique : 35 dB

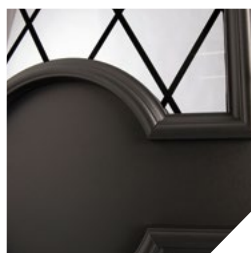

MALIN

Et si votre porte neuve
avait en elle ce petit
côté vintage qui vous
plaît tant ?

Vitrage sablé avec sérigraphie
losanges noirs

Geo

L'ouvrir est le véritable point de départ

Géo 6 (option performance)
Vue intérieure essence de bois pin
Couleur : Pin 7016
Triple vitrage Master Ligne



Geo 6

Panneau rainuré et oculus
Rainures horizontales - vitrage Master Ligne
Couleur : Bleu 2600 texturé
Poignée LONDRES rosace rectangle
Performances thermiques (Ud) : 1,4 W/m².K
Affaiblissement acoustique : 35 dB

ASTUCE

Gagnez en performances avec un triple vitrage.



Vous êtes tout le temps en voyage
Le style bord de mer est non seulement dépaysant au quotidien mais surtout intemporel. En clair il est toujours tendance !



Détail Vitrage sablé contour clair

Geo 5

Ouvrant monobloc
Oculus - Vitrage sablé contour clair
Option plein cintre
Couleur : Quartz 2
Poignée PARIS rosace carrée
Performances thermiques (Ud) : 1,1 W/m².K
Affaiblissement acoustique : 35 dB





Coup de Coeur 

Geo 2

Vitrage isolant avec traverses horizontales
Vitrage sablé contour clair
Couleur : Bleu Canon
Poignée LONDRES rosace rectangle
Performances thermiques (Ud) : 1,4 W/m².K
Affaiblissement acoustique : 35 dB





Geo 12

Vue intérieure essence bois pin
 Panneau rainuré et vitrage
 avec petits bois rapportés
 Vitrage Silvit clair
 Couleur : Pin Panna Cotta
 Poignée LONDRES rosace rectangle
 Performances thermiques (Ud) : 1,4 W/m².K
 Affaiblissement acoustique : 35 dB



Option porte cintrée
 Couleur : Rouge 3004 texturé

ASTUCE

De nombreuses solutions de cintrages existent !

Découvrez les faisabilités en page

108

Coup de Coeur 



Le vrai retour aux sources



La renaissance

Optez pour une décoration rustique en chinant quelques belles pièces dans des vides greniers ou autres brocanteurs. N'hésitez pas à l'accompagner d'objets plus contemporains.

Geo 13

Porte fermière
Panneau rainuré et vitrage avec petits bois rapportés
Vitrage Givré clair
Couleur : Pin Poivre
Poignée LONDRES Plaque
Performances thermiques (Ud) : 1,4 W/m².K
Affaiblissement acoustique : 35 dB

le + Déco

Vous voulez simplement saluer ou interpeller une personne à l'extérieur ? La partie haute de la porte peut s'ouvrir indépendamment du bas. Pratique !



La géométrie à l'infini



Profitez de votre extérieur

Jardin, patio ou terrasse, l'extérieur est à soigner avec attention car il est tout aussi important que l'intérieur. Bien exposé, il vous permet de passer de bons moments en famille ou entre amis.



Geo 10

Panneau lisse avec traverses biaisées et oculus
Vitrage Delta mat
Couleur : Rouge 3004 texturé
Poignée LONDRES rosace rectangle
Performances thermiques (Ud) : 1,4 W/m².K
Affaiblissement acoustique : 35 dB



Geo 1

Panneau rainuré et oculus
Vitrage Satinovo
Option cintre surbaissé
Couleur : Noir 2100 texturé
Bâton de tirage rond 600 mm
Performances thermiques (Ud) : 1,4 W/m².K
Affaiblissement acoustique : 35 dB

le + Déco

Votre porte joue avec les formes, les matières, les couleurs... Parfois surprenante, elle est toujours élégante !



Geo 9

Panneau rainuré et oculus
 Vitrage sablé contour clair
 Couleur : Gris 2900 texturé
 Poignée LONDRES rosace rectangle
 Performances thermiques (Ud) : 1,4 W/m².K
 Affaiblissement acoustique : 35 dB

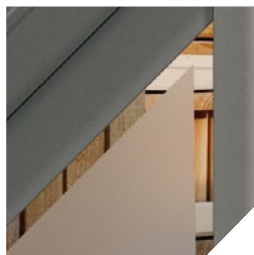

Détail Vitrage sablé
 contour clair



Geo 11

Panneau rainuré et oculus
 Vitrage sablé
 Couleur : Bronze 1247
 Poignée LONDRES rosace rectangle
 Performances thermiques (Ud) : 1,4 W/m².K
 Affaiblissement acoustique : 35 dB



Les ICONIQUES

Avoir le même intérieur que tout le monde n'est pas votre ambition et vous voulez un accueil à votre image ? Votre porte hybride vous singularise déjà grâce à sa technologie bi-matériaux en sublimant aussi bien l'intérieur que l'extérieur. Elle peut faire plus. Elle peut vous distinguer !

Nos designers ont imaginé des portes surprenantes qui font appel à vos sensations visuelles et vos émotions. Invitations aux voyages pour certaines, jeux de perspectives et de lumières pour d'autres, elles ne vous laisseront jamais indifférents et c'est cela qui fait leur force.

Idéales pour égayer une façade un peu terne, créer l'impact à l'accueil de vos invités ou tout simplement pour prendre du plaisir à l'ouvrir au quotidien, ces portes allient performances et esthétisme. Un savoureux mélange qui en fera l'une des pièces maîtresses de votre décoration.



SUMMUM

La porte pas comme les autres

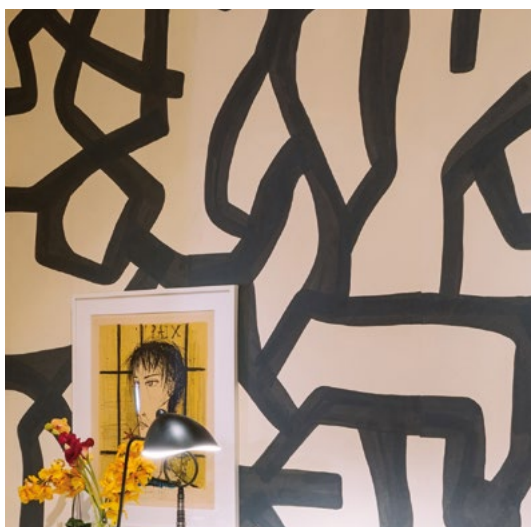

L'entrée des artistes

Faites sortir votre habitat de la convention en choisissant une porte hybride et en faisant entrer chez vous des artistes. Tableaux, sculptures et mobiliers viennent égayer votre intérieur et singularisent votre décoration.

ASTUCE

Les rainures dans le bois subliment l'essence choisie et singularisent votre porte de manière originale.

le + Performance

L'ultra performance

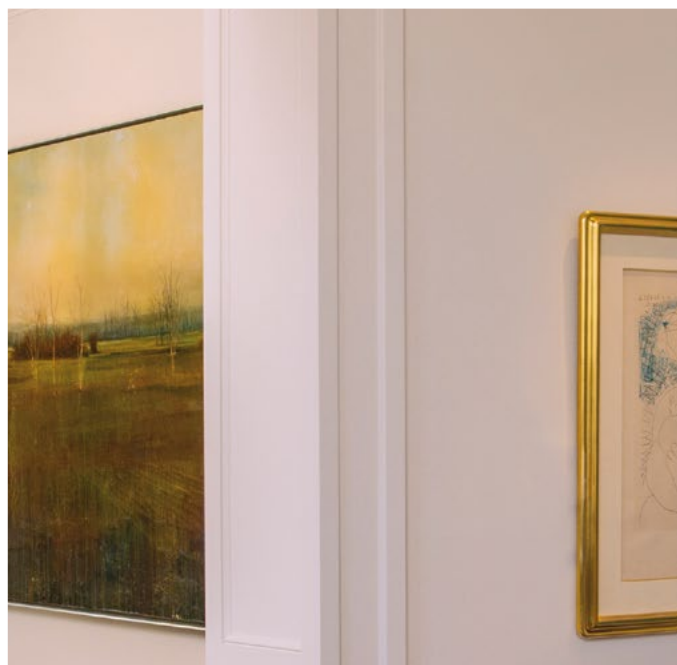

SUMMUM 2

Vue intérieure essence de bois chêne
Panneau monobloc de 80 mm, âme isolante en liège
Motifs rainurés wengé
Couleur : Chêne Tomette
Poignée PARIS rosace carrée
Performances thermiques (Ud) : 0,9 W/m².K
Affaiblissement acoustique : 35 dB



Les portes vraiment pas comme les autres

Gamme LES ICONIQUES

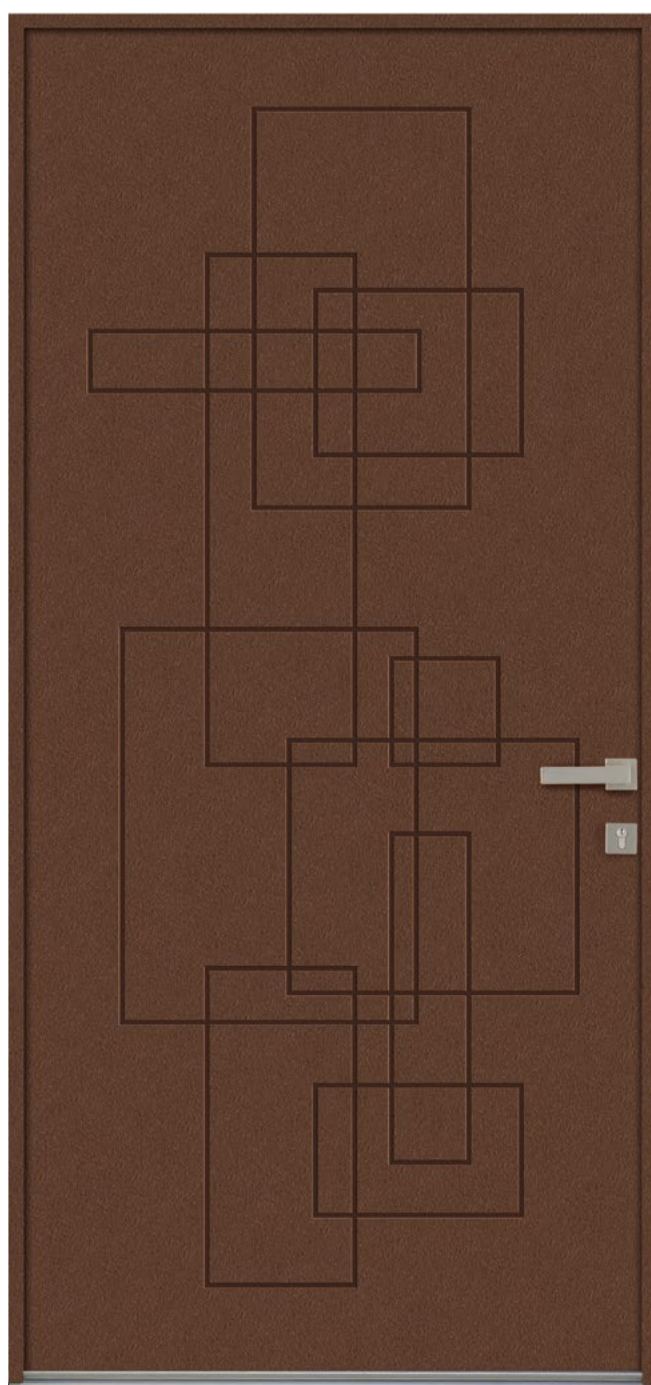

SUMMUM 3

Panneau monobloc de 80 mm, âme isolante en liège reconstitué
 Motifs rainurés
 Couleur : Mars 2525 texturé
 Poignée PARIS rosace carrée
 Performances thermiques (Ud) : 0,9 W/m².K
 Affaiblissement acoustique : 35 dB

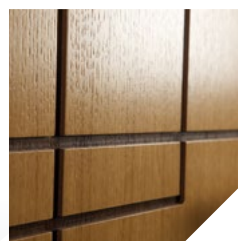

Détail intérieur
 Chêne Incolore à motifs
 rainurés wengé

le + Déco

Les lignes se coupent,
 s'entrecroisent... La porte
 devient artistique.



Détail motifs extérieurs



NATURA 4

Panneau lisse avec vitrage toute hauteur
 Vitrage sablé
 Couleur : Quartz 2
 Poignée LONDRES rosace rectangle
 Performances thermiques (Ud) : 0,9 ou 1,4 W/m².K
 Affaiblissement acoustique : 35 dB

le + Déco

Les motifs évoque des feuilles ou des papillons qui s'envolent pour former un ballet féérique. À la fois esthétique et poétique !

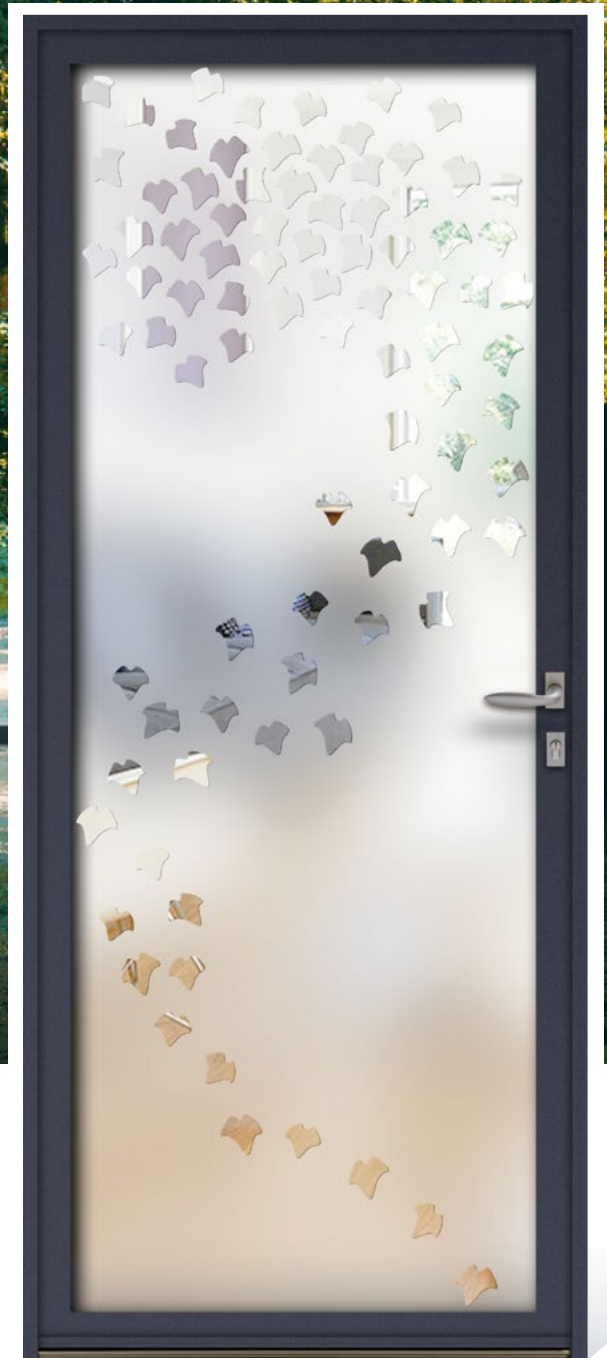

NATURA 14

Porte vitrée sablée et motifs clairs
 Couleur : Bleu Canon
 Poignée LONDRES rosace rectangle
 Performances thermiques (Ud) : 1,4 W/m².K
 Affaiblissement acoustique : 35 dB

NATURA

Et votre porte prend vie



Le végétal ? Primordial !

Pour soutenir la présence du bois de votre porte hybride, pensez à intégrer dans votre décoration de nombreuses plantes. Cactus, rampantes, fleuries, yuccas... Vous avez l'embaras du choix et faites selon votre style intérieur ou extérieur.

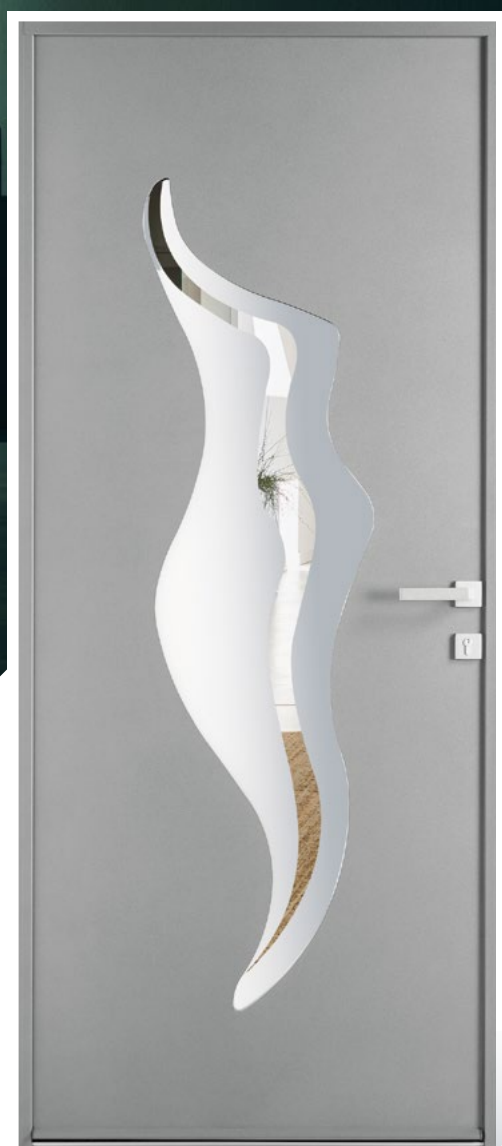

NATURA 10

Panneau lisse avec vitrage toute hauteur
Vitrage sablé avec partie centrale claire
Couleur : Gris Galet
Poignée PARIS rosace carrée
Performances thermiques (Ud) : 1,1 W/m².K
Affaiblissement acoustique : 35 dB



le + Déco

Vitrage clair ou sablé, c'est à votre convenance et pour répondre à vos envies de lumière.

ASTUCE

Le triple vitrage vous garantira encore plus de performances et de sécurité.

Découvrez les faisabilités en page

90

Coup de Coeur



Fine et féline



La déco prend un coup de chaud !

Matières naturelles, couleurs vives, mobilier authentique, motifs graphiques... Plus qu'une tendance, le style ethnique est un courant déco profondément ancré dans la modernité. Une invitation au voyage que nous sommes nombreux à admirer.

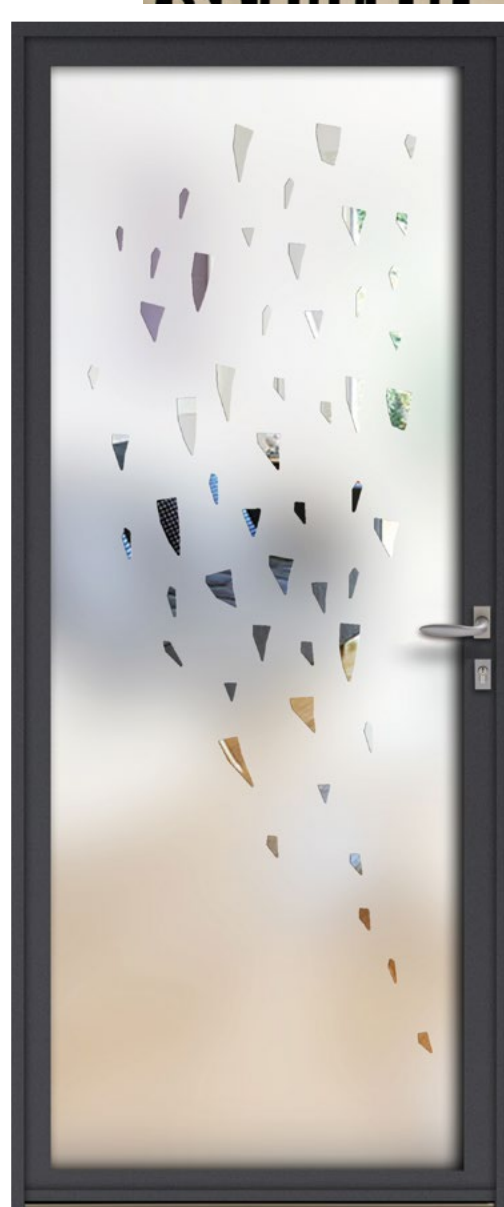

NATURA 15

Porte vitrée sablée et motifs clairs
Couleur : Bleu 2600 texturé
Poignée LONDRES rosace rectangle
Performances thermiques (Ud) : 1,4 W/m².K
Affaiblissement acoustique : 35 dB



Détail motifs extérieurs

le + Déco

Cette porte a un côté animal !

NATURA 5

Panneau lisse avec vitrage toute hauteur
Vitrage sablé
Bleu 5003 texturé
Poignée LONDRES rosace rectangle
Performances thermiques (Ud) : 0,9 ou 1,4 W/m².K
Affaiblissement acoustique : 35 dB

Les portes vraiment pas comme les autres

Gamme LES ICONIQUES

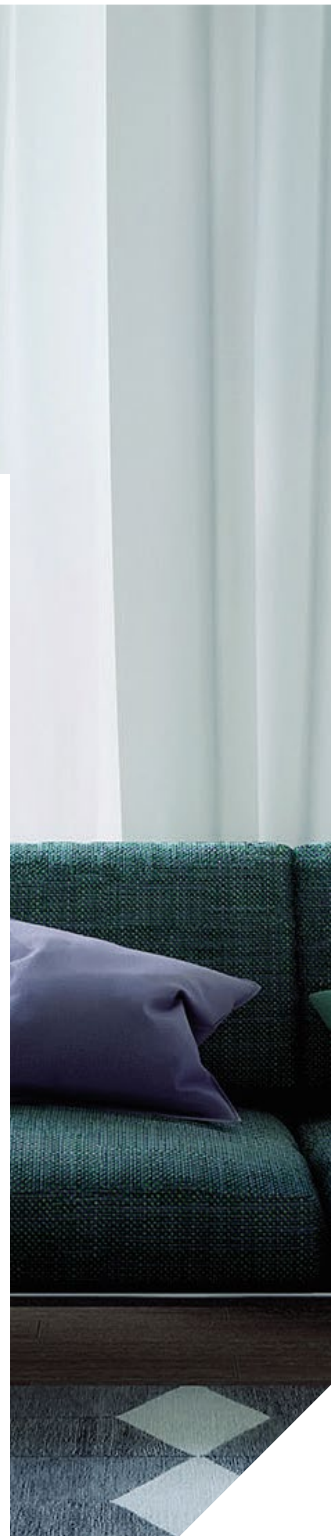
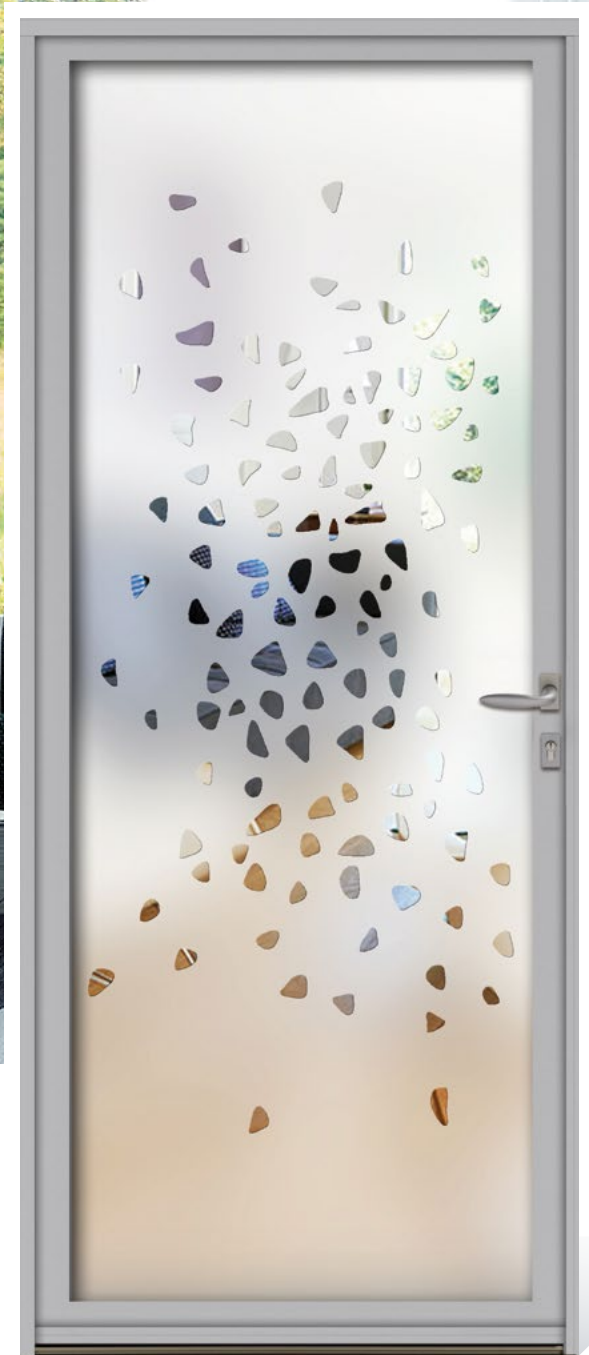

NATURA 16

Porte vitrée sablée et motifs clairs
Couleur : Gris Galet
Poignée LONDRES rosace rectangle
Performances thermiques (Ud) : 1,4 W/m².K
Affaiblissement acoustique : 35 dB

Aérienne et dans le vent



Imaginez...

Vous soufflez sur l'aigrette d'un pissenlit. Elle s'envole et tournoie au gré des courants d'air. Presque magique !



Détail motifs extérieurs

le + Déco

La découpe laser du panneau est nette, fine, subtile et confère à votre porte cette impression premium.

ASTUCE

Augmentez la performance de votre porte !

Plus d'informations
en page

90



NATURA 6

Panneau lisse avec vitrage toute hauteur
Vitrage sablé
Couleur : Bleu 2600 texturé
Poignée LONDRES rosace rectangle
Performances thermiques (Ud) : 0,9 ou 1,4 W/m².K
Affaiblissement acoustique : 35 dB

Naturellement belles

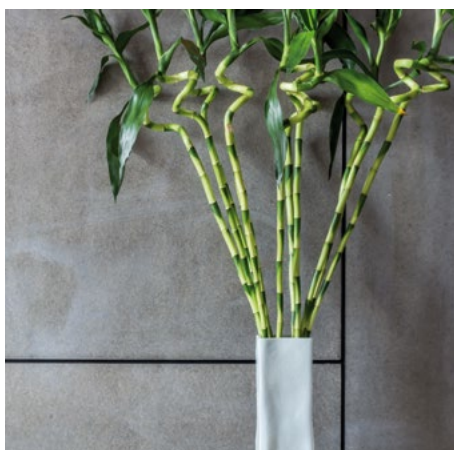

Restez zen

Votre décoration impacte directement votre moral et vos humeurs. Vitrage, couleurs choisies, ambiances, poignées... Votre porte participe aussi au feng shui.



ASTUCE

Pensez au triple vitrage et à jouer avec les multiples nuances de couleurs intérieures et extérieures disponibles.

NATURA 3

Vue intérieure essence bois pin
Panneau lisse avec vitrage toute hauteur
Vitrage sablé
Couleur : Pin Coriandre
Poignée LONDRES rosace rectangle
Performances thermiques (Ud) : 0,9 ou 1,4 W/m².K
Affaiblissement acoustique : 35 dB



NATURA 2

Panneau lisse avec vitrage toute hauteur
Vitrage sablé
Couleur : Gris 2500 texturé
Poignée LONDRES rosace rectangle
Performances thermiques (Ud) : 0,9 ou 1,4 W/m².K
Affaiblissement acoustique : 35 dB



NATURA 1

Panneau lisse avec vitrage toute hauteur

Vitrage sablé

Couleur : Noir 2100 texturé

Poignée LONDRES rosace rectangle

Performances thermiques (Ud) : 0,9 ou 1,4 W/m².K

Affaiblissement acoustique : 35 dB



LES FAISABILITÉS PAR MODÈLE

UNIVERS	MODÈLE	PERFORMANCES		A.E.V.	ÉPAISSEUR DU REPLISSAGE	COMPOSITION				CINTRE POSSIBLE		PAGE
		THERMIQUE (UD)	ACOUSTIQUE (DB)			VITRAGE		Panneau		PLEIN CINTRE	CINTRE SURBAISSÉ	
						DOUBLE	TRIPLE	34 MM	48 MM			
Les Authentiques	ACTUA 1	1,1	35 DB	A4. E7b. V3b.	68 MM		•		•			52
	ACTUA 3	1,1	35 DB	A4. E7b. V3b.	68 MM		•		•	•		56
	ACTUA 4	1,1	35 DB	A4. E7b. V3b.	68 MM		•		•		•	53
	ACTUA 5	1,1	35 DB	A4. E7b. V3b.	68 MM		•		•			54
	ACTUA 7	1,1	35 DB	A4. E7b. V3b.	68 MM		•		•	•		57
	ACTUA 8	1,1	35 DB	A4. E7b. V3b.	68 MM		•		•		•	55
	ACTUA 9	1,1	35 DB	A4. E7b. V3b.	68 MM		•		•			59
	ACTUA 11	1,1	35 DB	A4. E7b. V3b.	68 MM		•		•	•		58
	ACTUA 12	1,1	35 DB	A4. E7b. V3b.	68 MM		•		•			59
	GÉO 1	1,4	35 DB	A4. E7b. V3b.	34 MM	•		•		•	•	72
	GÉO 2	0,9 OU 1,4	35 DB	A4. E7b. V3b.	34 OU 48 MM	•	•			•	•	69
	GÉO 5	1,1	35 DB	A4. E7b. V3b.	68 MM		•		•	•	•	68
	GÉO 6	0,9 OU 1,4	35 DB	A4. E7b. V3b.	34 OU 48 MM	•	•	•	•	•	•	68
GÉO 9	1,4	35 DB	A4. E7b. V3b.	34 MM	•		•		•		73	
GÉO 10	1,4	35 DB	A4. E7b. V3b.	34 MM	•		•		•		72	
GÉO 11	1,4	35 DB	A4. E7b. V3b.	34 MM	•		•		•		73	
GÉO 12	0,9 OU 1,4	35 DB	A4. E7b. V3b.	34 OU 48 MM	•	•	•	•	•	•	70	
GÉO 13	1,4	35 DB	A4. E7b. V3b.	34 MM	•		•		•		71	
Les ESTHÉTIQUES	ISO 1	1,1	35 DB	A4. E7b. V3b.	68 MM		•		•			34
	ISO 5	0,5 OU 1,1	35 DB	A4. E7b. V3b.	92 OU 68 MM		•		•	•		36
	ISO 8	1,1	35 DB	A4. E7b. V3b.	68 MM		•		•	•	•	35
	ISO 12	1,1	35 DB	A4. E7b. V3b.	68 MM		•		•		•	33
	ISO 13	1,1	35 DB	A4. E7b. V3b.	68 MM		•		•		•	32
	ISO 14	1,1	35 DB	A4. E7b. V3b.	68 MM		•		•	•	•	28
	ISO 15	1,1	35 DB	A4. E7b. V3b.	68 MM		•		•	•	•	29
	ISO 16	1,1	35 DB	A4. E7b. V3b.	68 MM		•		•	•	•	31
	ISO 17	1,1	35 DB	A4. E7b. V3b.	68 MM		•		•			30
	ISO 18	0,9 OU 1,4	35 DB	A4. E7b. V3b.	34 OU 48 MM	•	•	•	•	OUI (sans oculus)	•	37
	LARIVA 7	1,1	35 DB	A4. E7b. V3b.	68 MM		•		•	•	•	25
	LARIVA 8	1,1	35 DB	A4. E7b. V3b.	68 MM		•		•		•	24
	LARIVA 9	0,5 OU 1,1	35 DB	A4. E7b. V3b.	92 OU 68 MM		•		•	•		24
	LIGNA 2	0,9	35 DB	A4. E7b. V3b.	48 MM		•					39
	LIGNA 3	0,9	35 DB	A4. E7b. V3b.	48 MM		•		•		•	38
	LUCIA 1	1,4	35 DB	A4. E7b. V3b.	34 MM	•				•	•	47
	LUCIA 2	1,4	35 DB	A4. E7b. V3b.	34 MM	•				•	•	46
	LUCIA 3	1,4	35 DB	A4. E7b. V3b.	34 MM	•				•	•	45
	LUCIA 5	1,4	35 DB	A4. E7b. V3b.	34 MM	•				•	•	41
	LUCIA 6	1,4	35 DB	A4. E7b. V3b.	34 MM	•				•	•	41
	LUCIA 7	1,4	35 DB	A4. E7b. V3b.	34 MM	•				•	•	40
	LUCIA 8	1,4	35 DB	A4. E7b. V3b.	34 MM	•				•	•	40
	LUCIA 9	1,4	35 DB	A4. E7b. V3b.	34 MM	•				•	•	42
	LUCIA 10	1,4	35 DB	A4. E7b. V3b.	34 MM	•				•	•	43
	LUCIA 12	1,1	35 DB	A4. E7b. V3b.	68 MM				•	•	•	46
	LUCIA 13	1,1	35 DB	A4. E7b. V3b.	68 MM				•			44
LUCIA 14	1,1	35 DB	A4. E7b. V3b.	68 MM				•	•	•	47	
LUCIA 15	1,1	35 DB	A4. E7b. V3b.	68 MM				•	•	•	42	
LUCIA 16	0,5 OU 1,1	35 DB	A4. E7b. V3b.	92 OU 68 MM				•	•	OUI (en 68mm)	•	43
MIRIA 1	1,1	35 DB	A4. E7b. V3b.	68 MM		•		•	•	•	49	
MIRIA 2	1,1	35 DB	A4. E7b. V3b.	68 MM		•		•	•	•	48	

UNIVERS	MODÈLE	PERFORMANCES		A.E.V.	ÉPAISSEUR DU REMPLISSAGE	COMPOSITION				CINTRE POSSIBLE		PAGE			
		THERMIQUE (UD)	ACOUSTIQUE (DB)			VITRAGE		PANNEAU		PLEIN CINTRE	CINTRE SURBAISSÉ				
						DOUBLE	TRIPLE	34 MM	48 MM				68 MM	92 MM	
Les ICONIQUES	NATURA 1	0,9 OU 1,4	35 DB	A4. E7b. V3b.	34 OU 48 MM	●	●						85		
	NATURA 2	0,9 OU 1,4	35 DB	A4. E7b. V3b.	34 OU 48 MM	●	●						84		
	NATURA 3	0,9 OU 1,4	35 DB	A4. E7b. V3b.	34 OU 48 MM	●	●				●	●	84		
	NATURA 4	0,9 OU 1,4	35 DB	A4. E7b. V3b.	34 OU 48 MM	●	●						78		
	NATURA 5	0,9 OU 1,4	35 DB	A4. E7b. V3b.	34 OU 48 MM	●	●						81		
	NATURA 6	0,9 OU 1,4	35 DB	A4. E7b. V3b.	34 OU 48 MM	●	●						83		
	NATURA 10	1,1	35 DB	A4. E7b. V3b.	68 MM		●		●				79		
	NATURA 14	1,4	35 DB	A4. E7b. V3b.	34 MM	●					●	●	78		
	NATURA 15	1,4	35 DB	A4. E7b. V3b.	34 MM	●					●	●	80		
	NATURA 16	1,4	35 DB	A4. E7b. V3b.	34 MM	●					●	●	82		
	Les ESTHÉTIQUES	PLÉNIO 1	0,9 OU 1,4	35 DB	A4. E7b. V3b.	34 OU 48 MM	●	●				●	●	26	
		PLÉNIO 2	1,4	35 DB	A4. E7b. V3b.	34 MM	●							27	
		STRATO 1	0,5 OU 1,1	35 DB	A4. E7b. V3b.	92 OU 68 MM					●	●	OUI (en 68mm)	●	15
		STRATO 3	1,1	35 DB	A4. E7b. V3b.	68 MM					●			●	14
		STRATO 5	1,1	35 DB	A4. E7b. V3b.	68 MM					●				22
		STRATO 7	1,1	35 DB	A4. E7b. V3b.	68 MM					●				23
STRATO 9		0,5 OU 1,1	35 DB	A4. E7b. V3b.	92 OU 68 MM					●	●	OUI (en 68mm)	●	18	
STRATO 13		1,1	35 DB	A4. E7b. V3b.	68 MM					●		●	●	17	
STRATO 14		1,1	35 DB	A4. E7b. V3b.	68 MM					●		●	●	16	
STRATO 15		1,1	35 DB	A4. E7b. V3b.	68 MM					●				12	
STRATO 16		1,1	35 DB	A4. E7b. V3b.	68 MM					●				15	
STRATO 17		1,1	35 DB	A4. E7b. V3b.	68 MM					●				20	
STRATO 18		1,1	35 DB	A4. E7b. V3b.	68 MM					●			●	20	
STRATO 19		1,1	35 DB	A4. E7b. V3b.	68 MM					●				13	
STRATO 20		0,9 OU 1,4	35 DB	A4. E7b. V3b.	34 OU 48 MM			●	●			●	●	19	
STRATO 22		1,4	35 DB	A4. E7b. V3b.	34 MM			●				●	●	17	
STRATO 23		1,1	35 DB	A4. E7b. V3b.	68 MM		●			●			●	21	
SUMMUM		SUMMUM 2	0,5 OU 0,9	35 DB	A4. E7b. V3b.	92 OU 80 MM					●			76	
		SUMMUM 3	0,9	35 DB	A4. E7b. V3b.	80 MM								77	
Les Authentiques	TRADI 1	1,3	35 DB	A4. E7b. V3b.	34 MM	●		●			●		65		
	TRADI 2	1,3	35 DB	A4. E7b. V3b.	34 MM	●		●					61		
	TRADI 5	1,3	35 DB	A4. E7b. V3b.	34 MM	●		●				●	63		
	TRADI 8	1,3	35 DB	A4. E7b. V3b.	34 MM	●		●			●		66		
	TRADI 12	1,3	35 DB	A4. E7b. V3b.	34 MM	●		●			●		62		
	TRADI 13	1,3	35 DB	A4. E7b. V3b.	34 MM	●		●					64		
	TRADI 14	1,3	35 DB	A4. E7b. V3b.	34 MM	●		●					60		
	TRADI 17	1,3	35 DB	A4. E7b. V3b.	34 MM	●		●				●	67		
	TRADI 20	1,3	35 DB	A4. E7b. V3b.	34 MM	●		●			●		64		
VISUA	VISUA 1	1,1	35 DB	A4. E7b. V3B.	68 MM					●			10		
	VISUA 2	1,1	35 DB	A4. E7b. V3B.	68 MM					●			11		
	VISUA 3	1,1	35 DB	A4. E7b. V3B.	68 MM					●			11		
	VISUA 4	1,1	35 DB	A4. E7b. V3B.	68 MM					●			11		



Cette image indique que le modèle existe en panneau de 92mm ultra performant. Les portes disponibles dans cette version ont été conçues pour répondre aux exigences de la RE2020 (notamment pour les constructions passives).

Renseignez-vous sur www.minco.fr ou contactez-nous au 02.40.33.56.56



Tendances

Nobles

30 COULEURS INTÉRIEURES

inspirées par la beauté
des paysages

Surprenantes

Sublimes

ESSENCES DE BOIS, COULEURS, NERVURES DU BOIS ...
TROUVEZ LA COMBINAISON QUI VOUS CONVIENT



Plus de 1 000 combinaisons... À vous de jouer !

LES NUANCES

Couleurs disponibles sur-mesure
renseignez-vous

Brutes

Intenses

26 COULEURS EXTÉRIEURES

inspirées par les matières
naturelles

Douces

Subtiles

SOMBRES, CLAIRES, TEXTURÉES...
DÉCOUVREZ LA COULEUR DE VOS RÊVES



Le thermolaquage classe 2, c'est :

- la norme de qualité la plus élevée
- des couleurs durables
- une meilleure tenue de la brillance
- une meilleure résistance aux UV

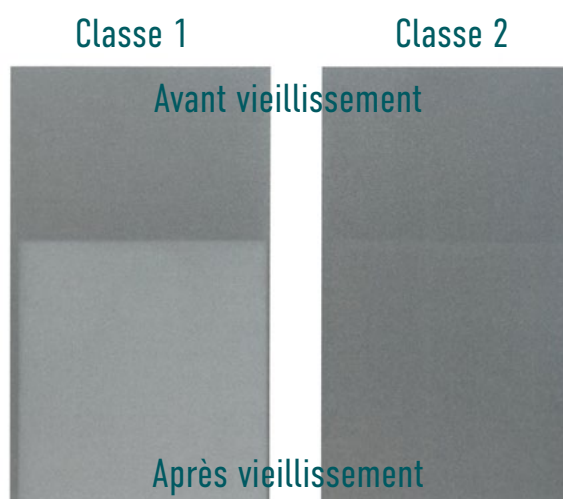

Tout le nuancier RAL. à votre disposition.
 Une demande particulière ? **Parlons-en.**



Contemporaine



Design



Étonnante



14 VITRAGES
pour créer des atmosphères
particulières

Diversifiée

JOUEZ AVEC **LA LUMIÈRE**



Thela

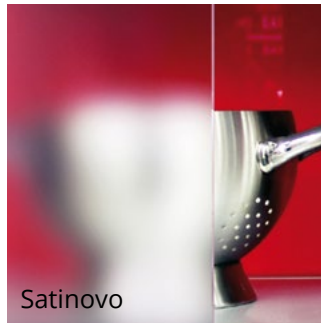

Satinovo

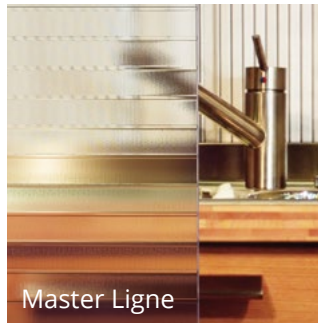

Master Ligne



Martelé 439 Clair



Givré Clair



Sivit Clair



Chinchilla

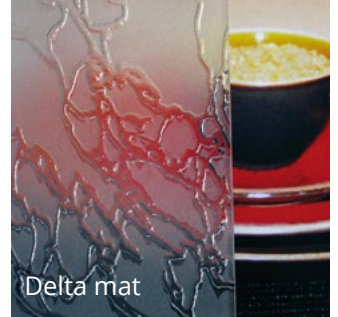

Delta mat



Imprimé 200

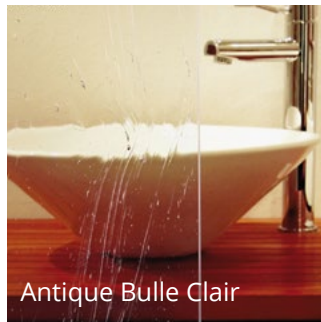

Antique Bulle Clair



Antique 141 Clair

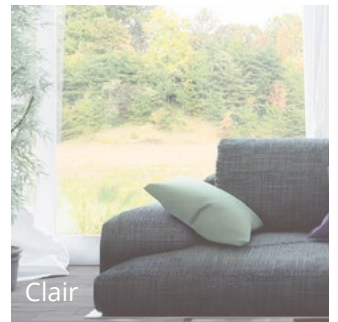

Clair

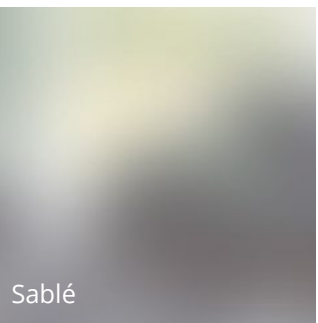

Sablé



Sablé contour clair
20 mm



Détail vitrage Miria 1



ASTUCE

Toutes les informations
sur les faisabilités
en page

94



Détail vitrage sablé contour clair

100 % sécurisées et souvent très pratiques,
de multiples solutions vitrages s'offrent à vous.
Laissez libre court à votre imagination
et amusez-vous avec les reflets du soleil.



Visuels non contractuels

LES SOLUTIONS VITRAGES PAR MODÈLE

Les ESTHÉTIQUES

	Clair	Parsol Gris	Antique 141 clair	Antique bullé clair	Delta mat ou clair	Martelé 439 clair	Givré Clair	Chinchilla	Master Ligne	Satinovo	Thela	Silvit	Imprimé 200	Sablé motif clair	Sablé motif cristallisé	Sablé contour clair	Sablé sérigraphie noire	Petits bois intégrés 10 x 8 mm (laiton ou titane)	Petits bois intégrés 26 x 8 mm (bicolore)	Petits bois rapportés 36 mm (bicolore)	Petits bois collés plomb 6 mm (losanges)	Sérigraphie losanges noirs (forme spécifique)	Sérigraphie noire sur sablé	Inserts décoratifs sur montants
ISO 1, 5, 8	•									•														
ISO 12, 13														•	•									
ISO 14, 15, 16, 17	•									•														
ISO 18	•	•	•	•	•	•	•	•	•	•	•	•	•											•
LARIVA 7, 8, 9	•									•							•							
LIGNA 2	•	•	•	•	•	•	•	•	•	•	•	•	•				•							
LIGNA 3														•	•									
LUCIA 1 à 10														•	•									•
MIRIA 1, 2	•									•							•							
PLÉNIO 1, 2	•									•														•
STRATO 23														•	•									
VISUA 1, 2, 3, 4	•	•								•														

Petits bois rapportés 36 mm bicolore

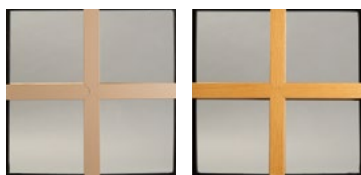

Ext.

Int.

Petits bois intégrés 26x8 mm bicolore



Ext.

Int.

Petits bois intégrés dans le vitrage



Laiton 10x8 mm

Titane 10x8 mm

Collés plomb 6mm



Collés plomb losange



Sérigraphie losanges noirs

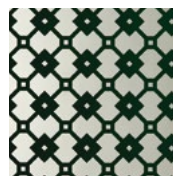

Sérigraphie noire sur sablé

Les Authentiques

	Clair	Parsol Gris	Antique 141 clair	Antique bullé clair	Delta mat ou clair	Martelé 439 clair	Givré Clair	Chinchilla	Master Ligne	Satinovo	Thela	Silvit	Imprimé 200	Sablé motif clair	Sablé motif cristallisé	Sablé contour clair	Sablé sérigraphie noire	Petits bois intégrés 10 x 8 mm	Petits bois intégrés 26 x 8 mm (laiton ou titane)	Petits bois rapportés 26 x 8 mm (bicolore)	Petits bois rapportés 36 mm (bicolore)	Petits bois collés plomb 6 mm (losanges)	Sérigraphie losanges noirs	Sérigraphie noire sur sablé	Inserts décoratifs sur montants
ACTUA 1, 4, 5, 8	•	•	•	•	•	•	•	•	•	•	•	•	•					•				•			
ACTUA 3, 7	•	•	•	•	•	•	•	•	•	•	•	•	•					•				•			
ACTUA 9, 11, 12	•	•	•	•	•	•	•	•	•	•	•	•	•					•			•				
GÉO 1, 6	•	•	•	•	•	•	•	•	•	•	•	•	•												•
GÉO 5	•									•						•									•
GÉO 2, 9, 10, 11	•	•	•	•	•	•	•	•	•	•	•	•	•			•									•
GÉO 12, 13	•	•	•	•	•	•	•	•	•	•	•	•	•					•	•	•					•
TRADI 1	•	•	•	•	•	•	•	•	•	•	•	•	•					•							•
TRADI 2, 5, 8, 14, 17, 20	•	•	•	•	•	•	•	•	•	•	•	•	•					•				•			•
TRADI 12	•	•	•	•	•	•	•	•	•	•	•	•	•					•							•
TRADI 13	•	•	•	•	•	•	•	•	•	•	•	•	•					•							•

Les ICONIQUES	NATURA 1 à 6	NATURA 10	NATURA 14, 15, 16
	•		
		•	
			•

Options inserts décoratifs aluminium pour une personnalisation à la carte !

Options inserts décoratifs aluminium pour une personnalisation à la carte !

- chromé
- brossé
- wengé

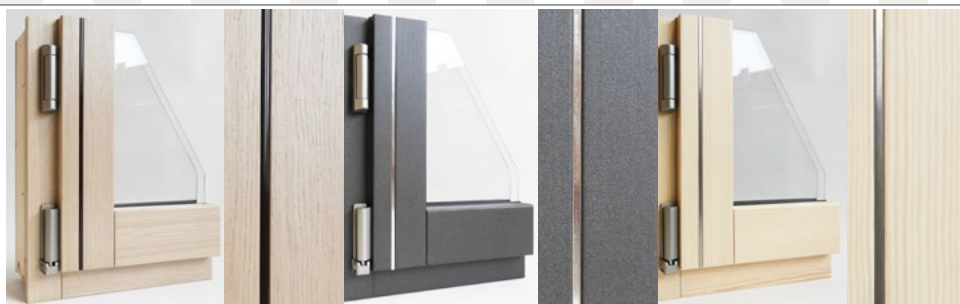

LA DOMOTIQUE

LECTEUR
EMPREINTE
DIGITALE

LA SÉCURITÉ RENFORCÉE

SERRURE À RELEVAGE :

- 5 points de verrouillage par 2 crochets de sécurité
- 1 pêne dormant et 2 galets
- Possible avec poignée int./ext. sur plaques ou rosaces

SERRURE AUTOMATIQUE :

- 5 points de verrouillage par 2 crochets de sécurité
- 1 pêne dormant et 2 galets
- Possible avec poignée int./ext. sur plaques ou rosaces

SERRURE SEMI-AUTOMATIQUE :

- 3 à 4 points de verrouillage par pènes dormant
- Possible avec poignée de tirage extérieure et poignée intérieure sur plaque ou rosace

SERRURE SEMI-AUTOMATIQUE MOTORISÉE :

- Déverrouillage motorisé
- 3 à 4 points de verrouillage par pènes dormant
- Possible avec poignée de tirage extérieure et poignée intérieure sur plaque ou rosace
- Permet la commande d'ouverture par digicode ou lecteur d'empreinte digitale.

OPTION JUDAS ÉLECTRONIQUE

à fonction sonnette intégrée et photo visiteur mémorisée (carte SD non incluse)

JUDAS ÉLECTRONIQUE

DIGICODE

LES ACCESSOIRES

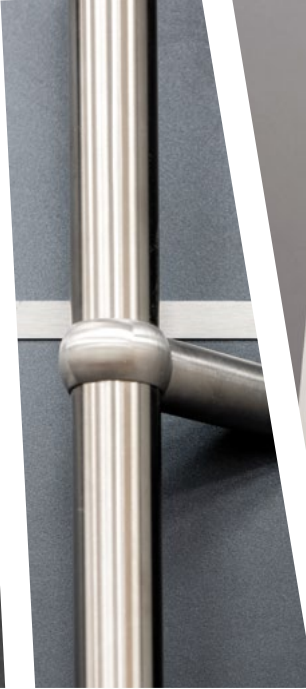
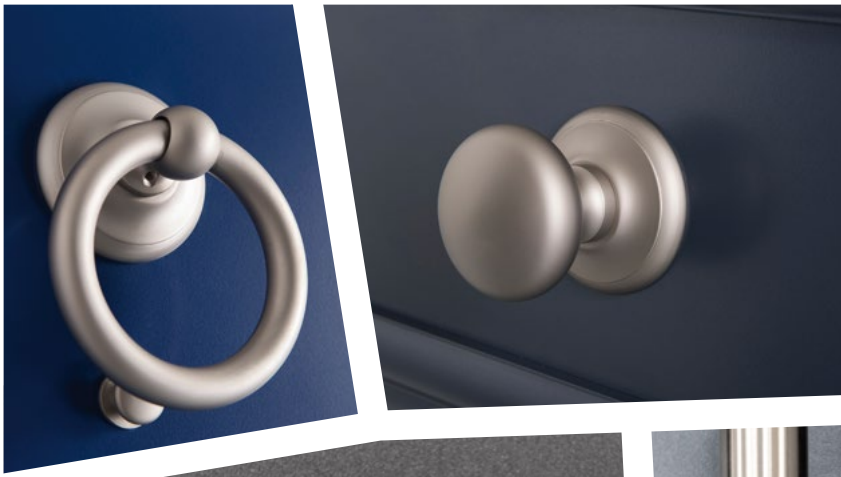

L'option Patrimoine se compose d'un bandeau aluminium, de la barre de tirage décorative et du profil mouluré.



PERSONNALISEZ VOTRE PORTE
À L'INFINI

LES POIGNÉES



Poignée PARIS Black
Rosace Rectangle



Poignée PARIS
Rosace Carré



Poignée PARIS Plaque
Option barillet
à bouton molleté
intérieur



Poignée SOFIA
Rosace Ronde



Poignée AMSTERDAM
Rosace Carré



Poignée LISBONNE
Rosace Ronde

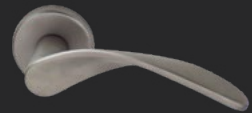

Poignée MADRID
Rosace Ronde



Poignée ROME
Rosace Ronde



Poignée LONDRES
Rosace Rectangulaire



Poignée LONDRES
Rosace Ronde
Option barillet
à bouton molleté
intérieur



Poignée LONDRES
Plaque Laiton



Poignée LONDRES
Plaque Inox
Option barillet
à bouton molleté
intérieur



Bâton de tirage carré 1 600 mm cintré

Bâton de tirage carré :
- petit = 680 mm
- grand = 1600 mm

Bâton de tirage rond :
- petit = 500 mm
- grand = 1660 mm



Poignée de tirage encastrée :
• 2 dimensions en laquée 800 mm et 1 600 mm
• 3 dimensions en inox 150 mm, 600 mm et 1 600 mm

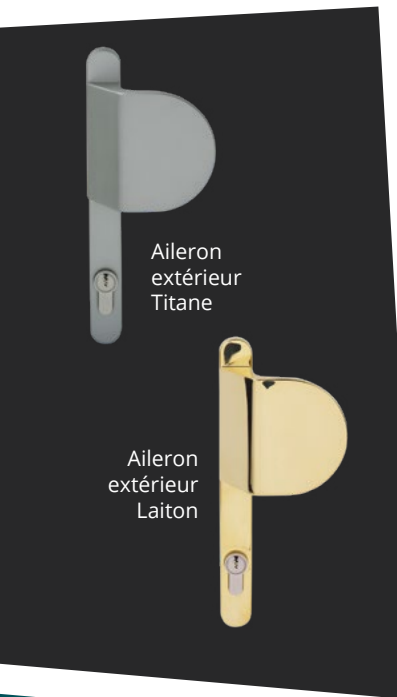

Aileron extérieur Titane

Aileron extérieur Laiton



Paumelle dynamique renforcée et réglable en 3 dimensions

LES OPTIONS

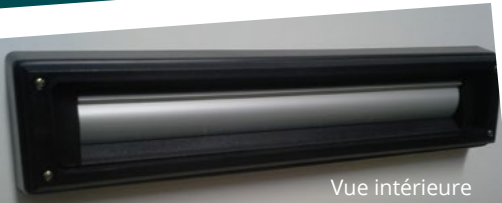

Vue intérieure

Entrée de boîte aux lettres intégrée (tambour autofermant, à isolation thermique et phonique)



Vue extérieure

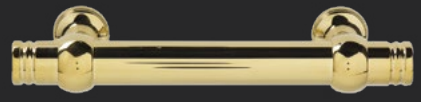

Barre de tirage décorative laiton



Pommeau Inox



Heurtoir Inox

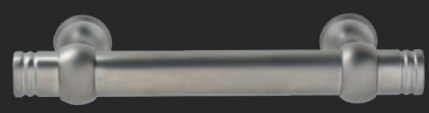

Barre de tirage décorative Inox



Pommeau Laiton



Heurtoir Laiton

LES ACCESSOIRES PAR MODÈLE



Les ESTHÉTIQUES

	Poignée LONDRES plaque étroite	Poignée LONDRES rosace ronde	Poignée LONDRES rosace rectangle	Poignée PARIS plaque étroite	Poignée PARIS rosace carrée	Poignée PARIS rosace rectangle	Poignée MADRID rosace ronde	Poignée ROME rosace ronde	Poignée AMSTERDAM rosace carrée	Poignée SOFIA rosace ronde	Poignée LISBONNE rosace ronde	Poignée LISBONNE rosace rectangle	Bâton tirage rond 500 mm	Bâton tirage rond 1 660 mm	Bâton tirage carré 680 mm	Bâton tirage carré 1 600 mm	Bâton tirage carré 1 600 mm cintré	Poignée tirage aileron plaque étroite	Poignée de tirage encastrée laquée 600 mm	Poignée de tirage encastrée laquée 1 600 mm	Poignée de tirage encastrée Inox 150 mm	Poignée de tirage encastrée Inox 600 mm	Barre de tirage encastrée Inox 1 600 mm	Entrée de boîte aux lettres	Heurtoir	Pommeau décoratif	Judas électronique	
ISO 1, 5, 8		•			•	•	•	•	•	•		•	•	•	•												•	
ISO 13		•			•	•	•	•	•	•		•	•	•	•													
ISO 12, 16		•			•	•	•	•	•	•		•	•	•	•		•								Iso 16			
ISO 14, 15		•			•	•	•	•	•	•		•	•	•	•				•	•	•	•	•		Iso 15			
ISO 17		•			•	•	•	•	•	•		•	•	•	•										•			
ISO 18 DOUBLE VITRAGE			•			•					•	•	•	•	•			•									•	
ISO 18 TRIPLE VITRAGE	•			•											•	•		•									•	
LARIVA 7		•			•	•	•	•	•	•		•	•	•	•												•	
LARIVA 8		•			•	•	•	•	•	•		•	•	•	•						•	•	•				•	
LARIVA 9		•			•	•	•	•	•	•		•	•	•	•						•	•	•				•	
LIGNA 2, 3	•			•											•	•		•										
LUCIA 1 À 10			•			•					•	•	•	•	•			•										
LUCIA 12, 15, 16		•			•	•	•	•	•	•		•	•	•	•				•	•	•	•	•				•	
LUCIA 13, 14		•			•	•	•	•	•	•		•	•	•	•				•	•	•	•	•				•	
MIRIA 1, 2		•			•	•	•	•	•	•		•	•	•	•										•		•	
PLÉNIO 1 DOUBLE VITRAGE			•			•					•	•	•	•	•			•										
PLÉNIO 1 TRIPLE VITRAGE	•			•											•	•		•										
PLÉNIO 2			•			•					•	•	•	•	•			•										
STRATO 1		•			•	•	•	•	•	•		•	•	•	•				•	•	•	•	•		•		•	
STRATO 3		•			•	•	•	•	•	•		•	•	•	•										•		•	
STRATO 5		•			•	•	•	•	•	•		•	•	•	•				•	•	•	•	•				•	
STRATO 7		•			•	•	•	•	•	•		•	•	•	•												•	
STRATO 9, 13, 14, 15, 16, 17		•			•	•	•	•	•	•		•	•	•	•										9, 13, 14		•	
STRATO 18		•			•	•	•	•	•	•		•	•	•	•												•	
STRATO 19		•			•	•	•	•	•	•		•	•	•	•												•	
STRATO 20 - Ud : 1.4			•			•					•	•	•	•	•			•							•		•	
STRATO 20 - Ud : 0.9	•			•											•	•		•							•		•	
STRATO 22			•			•					•	•	•	•	•			•							•		•	
STRATO 23		•			•	•	•	•	•	•		•	•	•	•												•	
VISUA 1		•			•	•	•	•	•	•		•	•	•	•				•	•	•	•	•				•	
VISUA 2		•			•	•	•	•	•	•		•	•	•	•										•		•	
VISUA 3		•			•	•	•	•	•	•		•	•	•	•					•					•		•	
VISUA 4		•			•	•	•	•	•	•		•	•	•	•												•	

LES ACCESSOIRES PAR MODÈLE

	Poignée LONDRES plaque étroite	Poignée LONDRES rosace ronde	Poignée LONDRES rosace rectangle	Poignée PARIS plaque étroite	Poignée PARIS rosace carrée	Poignée PARIS rosace rectangle	Poignée MADRID rosace ronde	Poignée ROME rosace ronde	Poignée AMSTERDAM rosace carrée	Poignée SOFIA rosace ronde	Poignée LISBONNE rosace ronde	Poignée LISBONNE rosace rectangle	Bâton tirage rond 500 mm	Bâton tirage rond 1 660 mm	Bâton tirage carré 680 mm	Bâton tirage carré 1 600 mm	Bâton tirage carré 1 600 mm cintré	Poignée tirage aileron plaque étroite	Poignée de tirage encastrée laquée 600 mm	Poignée de tirage encastrée laquée 1 600 mm	Poignée de tirage encastrée Inox 150 mm	Poignée de tirage encastrée Inox 600 mm	Barre de tirage encastrée Inox 1 600 mm	Entrée de boîte aux lettres	Heurtoir	Pommeau décoratif	Judas électronique
ACTUA 1		•			•		•	•	•	•			•	•	•	•							•	•	•	•	•
ACTUA 3, 4		•			•		•	•	•	•			•	•	•	•							•	•		•	
ACTUA 5		•			•		•	•	•	•			•	•	•	•							•	•	•	•	•
ACTUA 7, 8, 9, 11, 12		•			•		•	•	•	•			•	•	•	•							•	•		•	
ACTUA 14		•			•		•	•	•	•			•	•	•	•						•			•		
GÉO 1			•			•					•	•	•	•	•	•											•
GÉO 2 DOUBLE VITRAGE			•			•					•	•	•	•	•	•											
GÉO 2 TRIPLE VITRAGE	•			•											•	•											
GÉO 6 DOUBLE VITRAGE			•			•					•	•	•	•	•	•											
GÉO 6 TRIPLE VITRAGE	•			•											•	•											
GÉO 9, 10, 11			•			•					•	•	•	•	•	•											
GÉO 12 DOUBLE VITRAGE			•			•					•	•	•	•	•	•											
GÉO 12 TRIPLE VITRAGE	•			•											•	•											
GÉO 13			•			•					•																
GÉO 5		•		•		•	•	•	•	•		•	•	•	•	•		•		•	•			•			
TRADI 1, 12, 13			•			•					•	•	•	•	•	•		•									
TRADI 2, 5, 8			•			•					•	•	•	•	•	•		•					•		•		•
TRADI 14, 17, 20			•			•					•	•	•	•	•	•		•						•	•	•	•
NATURA 10		•			•		•	•	•	•			•	•	•	•											
NATURA 14, 15, 16			•			•					•	•	•	•	•	•		•									
NATURA 1 À 6 EN DOUBLE VITRAGE			•			•					•	•	•	•	•	•		•									
NATURA 1 À 6 EN TRIPLE VITRAGE	•			•											•	•		•									
SUMMUM 2, 3		•			•		•	•	•	•		•	•	•	•	•			•	•	•						•

Les Authentiques

Les Iconiques

LES PANNEAUX SEMI-FIXES PAR MODÈLE

Le «sur-mesure», exhausteur de caractère !

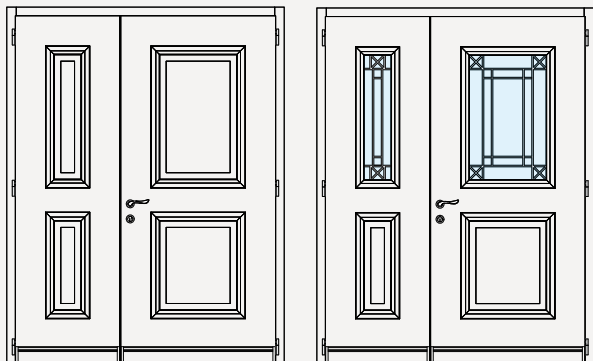

Spécialistes de la porte «sur-mesure», nous réalisons des portes de toutes dimensions. Pour augmenter la largeur de passage, nous pouvons ajouter une partie pleine ou vitrée venant s'ajouter à l'ouvrant principal.

Que vous souhaitiez reproduire une porte de caractère ou lui donner une nouvelle dimension, nous étudierons vos projets avec la plus grande attention.

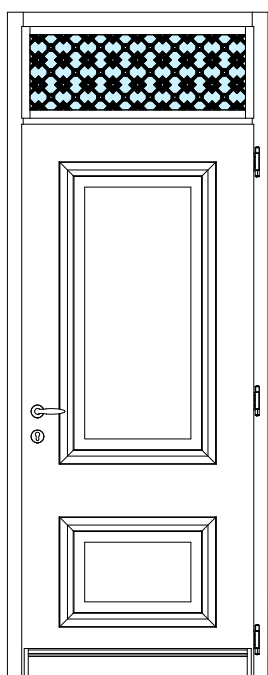
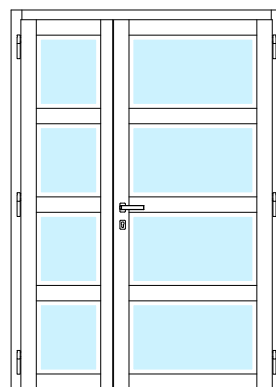
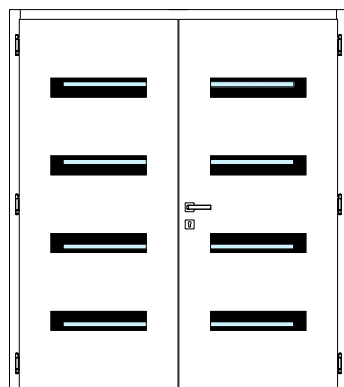
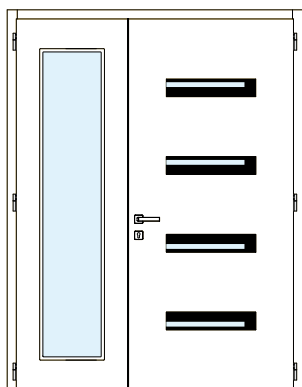

ASTUCE

Pour apporter de la clarté ou pour combler une ouverture de grande hauteur, nous pouvons prévoir une imposte pleine ou vitrée au-dessus de votre porte. Elle peut être droite ou en forme (cintrée...)

MODÈLE	Réalisable sur ouvrant monobloc de 66 mm plein ou vitré (clair, sablé ou sablé + bande claire périphérique)	Réalisable sur les ouvrants en 34 et 48 mm plein ou vitré	Réalisable sur les modèles Tradi reprend les caractéristiques du vantail principal plein ou vitré
GÉO 1, 2, 6, 9, 10, 11 ET 12		•	
GÉO 5	•		
ISO 1, 5, 8	•		
ISO 14 À 17	•		
ISO 18		•	
LARIVA	•		
LIGNA		•	
LUCIA 1 À 10		•	
LUCIA 12 À 16	•		
MIRIA	•		
NATURA		•	
PLÉNIO		•	
STRATO (SAUF 20 ET 23)	•		
STRATO 20		•	
TRADI 1, 2, 6, 9, 12, 13, 14, 17, 22		•	•

LES CERTIFICATIONS ET PERFORMANCES

GARANTIE
5
ans

- Contre la corrosion et les dommages mécaniques des poignées.
- Contre la décoloration et l'apparition de fissures sur les surfaces pleines (panneaux de soubassements, portes d'entrée).
- Cette garantie ne couvre pas les éventuelles modifications optiques des surfaces dues aux salissures ou à l'encrassement.

GARANTIE
10
ans

- Contre les phénomènes de condensation dans le double vitrage (CEKAL).
- Contre la décoloration et l'apparition de fissures sur les profils aluminium (hors panneaux).
- Le laquage de nos produits est exclusivement réalisé dans des ateliers titulaires des labels Qualicoat, Qualanod et Qualimarine.
- La garantie est opérante sous réserve d'un entretien annuel justifiable des profils au moyen de produits adaptés.

GARANTIE
20
ans

- Minco® s'engage à étudier avec ses partenaires installateurs la réparabilité de vos menuiseries pour prolonger leur durée de vie

Exclusions de garantie (exceptions spécifiques) :

- L'aspect naturel du bois peut présenter de légères différences de teintes, des petits nœuds sains et des microfissures ne pouvant pas être considérés comme des défauts, ils sont inhérents à la nature même du bois.
- Le texte intégral et les conditions de prise sous garantie, les démarches nécessaires en cas de défaillance figurent dans la notice d'entretien délivrée pour chaque projet. Ces informations sont également disponibles sur notre site www.minco.fr

CERTIFICATION DE L'ENTREPRISE

Minco® s'appuie sur un système de management de la qualité complet dans toute l'entreprise. Minco déploie une démarche de Responsabilité Sociale et Environnementale.



NORME FRANÇAISE

Certifiée par le FCBA, Forêt Cellulose Bois-Construction Ameublement, cette marque NF certifie la conformité et la qualité des produits fabriqués en usine et la pertinence du système qualité. Les productions de fenêtres et portes-fenêtres Minco® sont certifiées NF, Acotherm.



CERTIFICATION DES PRODUITS

ÉCO-CERTIFICATION

Ce label atteste que les essences de bois sélectionnées par Minco® ont été récoltées dans les forêts dont les propriétaires sont engagés dans le respect des règles de gestion durable. Il garantit que les différentes étapes de transformation ont satisfait aux obligations de la chaîne de contrôle PEFC.

Nos conditions générales de vente sont disponibles sur notre site : <http://www.minco.fr/cgv>.



GAÏA - LE MONDE D'APRES

Ce collectif regroupe toutes les actions de l'entreprise en faveur de l'environnement. Il n'y a pas de petites actions ! De la gestion de la ressources à la production de miel, en passant par la fabrication de nichoirs, GAÏA déploie l'engagement eco-responsable de l'entreprise.



RECOMMANDATIONS ET MISE EN ŒUVRE

Pour les portes d'entrée dont le laquage est de couleur foncée, l'exposition Sud, Ouest et Sud-Ouest est déconseillée, les fortes chaleurs emmagasinées par l'aluminium pouvant occasionner des brûlures et peuvent augmenter le risque de déformation. Dans ces cas de figure, la responsabilité de Minco ne peut être engagée.

Pour les portes posées dans un rayon de 3 km en bordure de mer, il est conseillé de prévoir un traitement Qualimarine de l'aluminium.

Le nettoyage de l'aluminium extérieur - panneaux et cadres - se fait régulièrement à l'eau savonneuse et au moins 4 fois par an pour les habitations en bord de mer (ne pas utiliser de produits acides).

Tous les ferrages métalliques et pièces mobiles doivent être lubrifiés régulièrement avec des huiles douces (proscrire graisse).

Les portes d'entrée doivent être posées conformément au DTU 36,5 pour la pose traditionnelle.





Dimensions nominales
Faisabilité porte seule
L 900 mm à 1 100 mm
H 2 150 à 2 350 mm
(suivant les modèles)

LES FAISABILITÉS SUR-MESURE

Vous avez trouvé le modèle de vos rêves ? Vous pouvez l'enrichir ou l'adapter selon vos souhaits, vos envies ou vos contraintes. Faites l'expérience du véritable sur-mesure par Minco® !

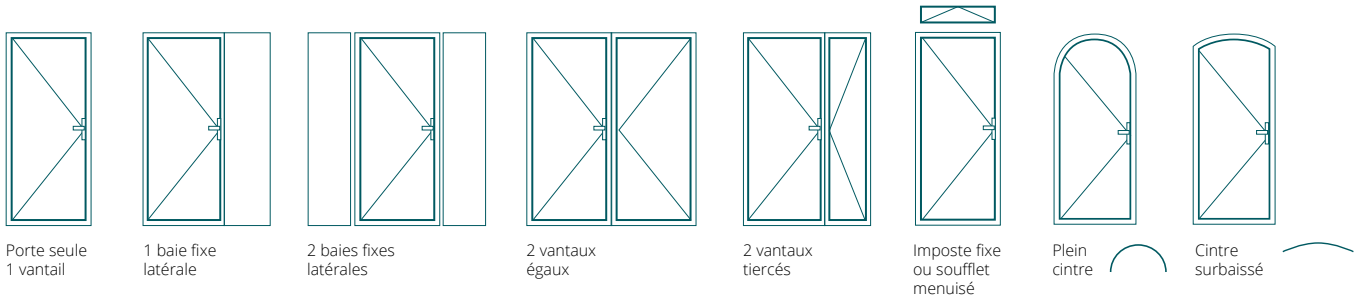

LES PORTES CINTRÉES PAR MODÈLE

Pour s'adapter parfaitement à votre ouverture, Minco® propose de nombreuses solutions de cintrage. Retrouvez les solutions possibles en fonction de votre modèle sélectionné.

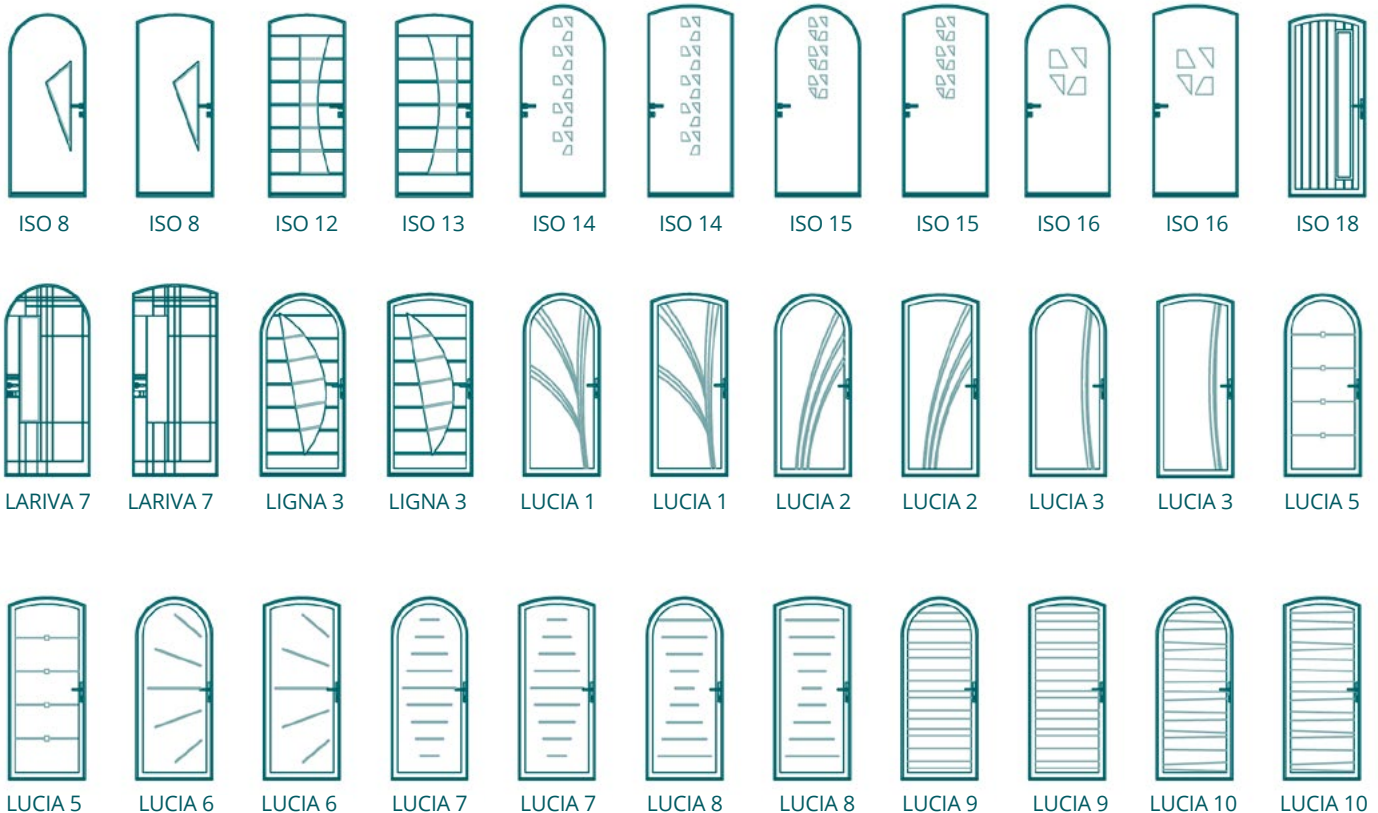



LUCIA 12 LUCIA 12 LUCIA 14 LUCIA 14 LUCIA 15 LUCIA 15 LUCIA 16 LUCIA 16 MIRIA 1 MIRIA 1 MIRIA 2

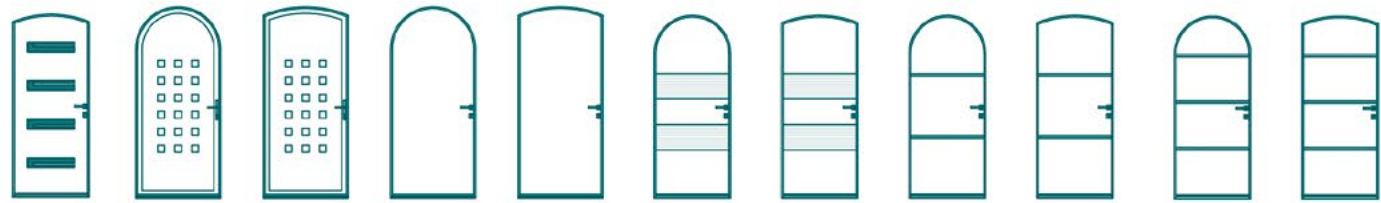

MIRIA 2 PLÉNIO 1 PLÉNIO 1 STRATO 1 STRATO 1 STRATO 3 STRATO 3 STRATO 9 STRATO 9 STRATO 9 STRATO 9

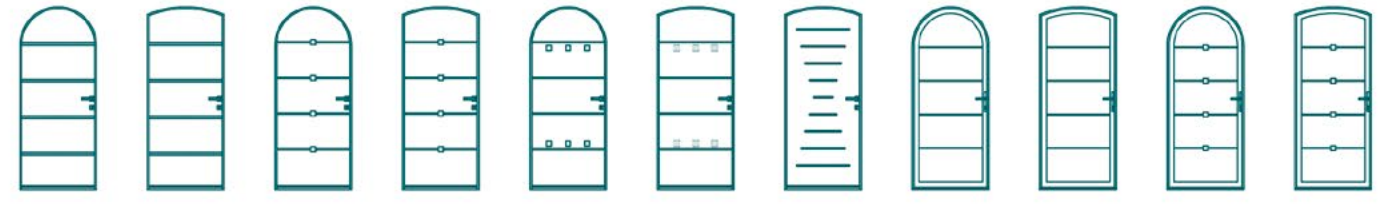

STRATO 9 STRATO 9 STRATO 13 STRATO 13 STRATO 14 STRATO 14 STRATO 18 STRATO 20 STRATO 20 STRATO 22 STRATO 22



STRATO 23 NATURA 3 NATURA 3 NATURA 14 NATURA 14 NATURA 15 NATURA 15 NATURA 16 NATURA 16 ACTUA 3 ACTUA 4



ACTUA 7 Option "Patrimoine" ACTUA 8 Option "Patrimoine" ACTUA 11 GEO 1 GEO 1 GEO 2 GEO 2 GEO 5 GEO 5 GEO 6 GEO 6



GEO 12 GEO 12 TRADI 1 TRADI 5 TRADI 5 TRADI 5 TRADI 8 TRADI 8 TRADI 8 TRADI 8 TRADI 12



TRADI 17 TRADI 17 TRADI 17 TRADI 20 TRADI 20 TRADI 20



minco[®]
La fenêtre
HYBRIDE

Ouverture spéciale



Pliante

**TECHNOLOGIQUES,
ESTHÉTIQUES,
ÉCONOMIQUES,
ÉCOLOGIQUES...**

Choisissez vos fenêtres HYBRIDES
en harmonie avec votre porte.

Imaginez votre intérieur gorgé de
lumière et de caractère et réalisez
votre projet sur minco.fr





Baie coulissante en angle



Baies fixes en angle



Oscillo battante

Rénovation



à la française





En collaboration avec notre partenaire :

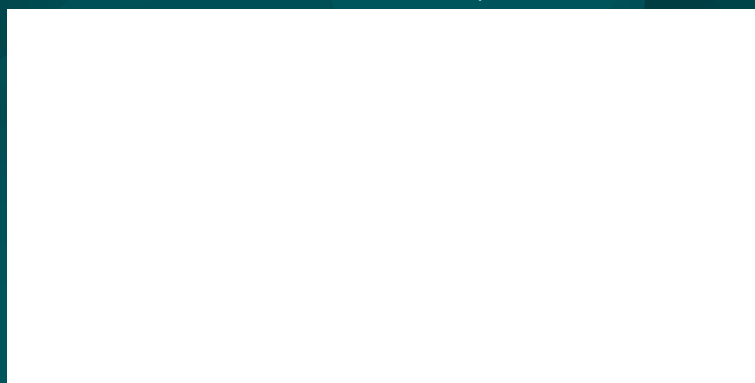

ZA du Haut Coin - BP 12 - 44140 AIGREFEUILLE-SUR-MAINE
T. +33 (0)2 40 33 56 56 - www.minco.fr



minco[®]
La fenêtre
HYBRIDE